

eikon e3

Service- og delehåndbok



 **eikon™**



FORSIKTIG, MIKROBØLGESTRÅLING:
SØRG FOR AT DU IKKE UTSETTES FOR UTSLIPP AV
MIKROBØLGESTRÅLER FRA MIKROBØLGEGENERATOREN
ELLER DELER SOM LEDER MIKROBØLGEENERGI.

SYMBOLER

Der det er aktuelt, brukes de følgende symbolene for å angi ulik informasjon i veiledningen.



FARE

Angir overhengende fare for alvorlig personskade. Alle relevante forholdsregler **MÅ** følges til enhver tid.



ADVARSEL

Angir mulig fare for personskade eller skade på utstyr. Alle relevante forholdsregler **MÅ** følges til enhver tid.



INFORMASJON

Angir nyttig eller viktig informasjon. For eksempel: Veiledningen består av hovedavsnitt (angitt med arkfaner til venstre og høyre på sidene), etterfulgt av hovedoverskrift, underoverskrift og brødtekst. Tekst som har referansenummer eller -bokstav, f.eks. (1), viser til samme referanse **1** på bildet.

SIKKERHETSFORSKRIFTER

1 SIKKERHETSKRAV	4
1.1 Viktig:	4

PRODUKTDETALJER

2 PRODUKTOVERSIKT OG -FUNKSJONER	5
3 HOVEDFUNKSJONER	6
4 TEKNISKE SPESIFIKASJONER	7
4.1 Spesifikasjoner	7
4.2 Serienummer (merkeplate):	7
4.3 Samsvar:	7
5 INSTALLASJON	9
5.1 PLASSERING AV OVNE	9
6 EL-INSTALLASJON	10
7 EL-INSTALLASJONSVEILEDNING	11
7.1 Faselast	11
8 HURTIGVEILEDNING: HURTIGBETJENT OVN	12
8.1 STARTE OVNE	12
8.2 BRUKE KOKEPROGRAMMENE	13
8.3 SKJERMSPARER	13
9 BETJENINGSVEILEDNING: FULLSERVICEOVN	14
9.1 easyTOUCH HOVEDMENYSKJERM OG TASTATURSKJERM	14
9.2 UTVIKLINGSMODUS: LAGE ET KOKEPROGRAM	15
9.3 TRYKK&GÅ	16
9.4 BRUKE ET KOKEPROGRAM	16
9.5 ENDRE OVNSTEMPERATUREN	17
9.6 VISE OG REDIGERE PROGRAMMER	17
9.7 LEGG TIL EN NY PROGRAMGRUPPE	18
9.8 FLYTTE ET PROGRAM I EN PROGRAMGRUPPE	18
9.9 LEGGE TIL ET PROGRAM I EN GRUPPE	19
9.10 ADMINISTRERE PROGRAMGRUPPER	19
10 KONTROLLINNSTILLINGER FOR OVN	20
10.1 Ovnsmodus/navigasjonsinnstillinger (A)	20
10.2 Språkalternativer (B)	20
10.3 Ovnsstemperaturinnstillinger og -merker (C)	20
10.4 Oppskriftstellere (E)	21
10.5 Dato- og klokkeinnstillinger (F)	21
10.6 Lydnivå (G)	21
10.7 Ovnsur (H)	21
10.8 USB-ovnsprogrammer (J)	22
10.9 Temperaturbånd (K)	22
10.10 Endre passord (L)	22
10.11 Skjermsparer (M)	22
11 KJØLE NED OVNE FØR RENGJØRING	23
11.1 Nedkjøling av ovn	23
11.2 Klargjøre ovne for rengjøring	23
12 RENGJØRINGSINSTRUKSJONER for kald ovn e3	24

SERVICE

13 UTFØRE SERVICE PÅ OVNE	25
13.1 Serviceprosedyre:	25
13.2 Velge servicemodus:	25
14 FEIL OG DIAGNOSTIKK	26
14.1 FEILMELDINGER	26
14.2 KOPIERE FEILMELDINGER:	26

14.3 FEILLOGG	26
14.4 OVNSTELLERE	26
14.5 VISUELL KONTROLL	27
15 FASTVAREOPPDATERINGER	28

TESTE KOMPONENTER

16 TESTING AV OVN	31
16.1 Nødvendig utstyr	31
16.2 Jordings-/isolasjonstest:	31
16.3 Kalibrere skjermen:	31
16.4 OVNSTESTER	32
16.5 Test av mikrobølgestyrke	32
16.6 Test for lekkasje av mikrobølgestråler	33
16.7 Temperaturkontrolltest	34
16.8 Fuktighetslekkasjetest	35
16.9 Test av idriftsettelse	35
17 HØYSPENTKOMPONENTER	36
17.1 Krafttransformatorstest	36
17.2 Test av høyspentlikeretter (diodekort)	36
17.3 Test av høyspentkondensator	37
17.4 Test av høyspentmagnetron	37
18 NETTSPENNINGSKOMPONENTER	38
18.1 Justering av dørføring	38

RESERVEDELER OG UTSKIFTING

19 OVNSKOMPONENTER	39
20 SRB- og BTS-kretskort	41
20.1 Skifte SRB	41
20.2 Skifte BTS	41
20.3 Skifte PM (personlighetsmodul)	42
21 DETALJERT OVERSIKT OVER RESERVEDELER	43
22 RESERVEDELER	44

FINNE FEIL

23 FEILKODER VISES	47
---------------------------	-----------

ELEKTRISKE KRETSE

24 SRB- og BTS-kretskort	49
24.1 BTS-indikatorlamper	49
24.2 BTS-terminaler	49
24.3 SRB LED-er	50
24.4 SRB-terminaler:	51
25 KRETSDIAGRAMMER	52
25.1 e3 EE	52
25.2 e3 XE : e3 XX	54
25.3 STRØMKOBLINGER e3	56
25.4 KONTROLLKRETS e3EE, e3XE og e3XX	57
25.5 GLØDESTRØMKRETS e33 EE	58
25.6 GLØDESTRØMKRETS e3XE og e3 XX	59
25.7 MIKROBØLGEKRETS e3EE	60
25.8 MIKROBØLGEKRETS e3XE og e3XX	61

IDRIFTSETTELSE

26 Idriftsettelse av ovne	62
26.1 Installasjon	62
26.2 Etter service	62

1 SIKKERHETSKRAV

1.1 Viktig:

Dette er en teknisk veiledning for teknikere som har gjennomført og bestått et godkjent produktkunnskaps- og opplæringskurs arrangert av Merrychef, og som dermed er kvalifisert til å utføre service/reparasjoner på apparatet/-ene som er avbildet på forsiden av veiledningen. Veiledningen må ikke brukes til noen andre modeller av apparatet.

Husk at det er bedre at du lar være å utføre en serviceoppgave hvis du er usikker på om du er i stand til å fullføre oppgaven raskt, riktig, og fremfor alt sikkert.

Les og sett deg inn i alle relevante instruksjoner og følg ALLTID sikkerhetsreglene når du utfører service på en ovn, slik at du unngår at du selv, andre eller ovnen skades.

1.1.1 Før du setter i gang med reparasjoner må du ved hjelp av en kalibrert stråledetektor kontrollere at apparatet ikke avgir mikrobølgestråler.

1.1.2 Kontroller også at ovnen ikke avgir mikrobølgestråler når den ikke er i bruk.

1.1.3 Kontroller at ovnen ikke er på kontinuerlig, enten skjermen viser at den er slått på eller ikke.

1.1.4 Ikke utfør arbeid på strømledningen så lenge den er tilkoblet en strømkilde.

1.1.5 Før ovnspanelene fjernes, må ovnen ALLTID kobles fra strømkilden. Slå av ovnen, trekk støpselet ut av kontakten, og slå av skillebryteren for å koble fra ovner som er koblet direkte til strømkilden. OBS! Det er ikke nok å bare slå av ovnsbryteren for å forhindre støt, da denne ikke isolerer hele det interne ledningsnett fra hovedstrømkilden.

1.1.6 Utstyret må skilles fra for å forhindre at ovnen startes ved et uhell.

1.1.7 La ikke ovnen være uten tilsyn mens panelene er fjernet, og sørg for at bare kvalifisert personell har tilgang mens ovnen testes.

1.1.8 Fjern kun så mange paneler som er strengt nødvendig for å utføre jobben, og lad ut høyspentkondensatorene med en isolert 10 MΩ motstand før arbeidet på ovnen starter.

1.1.9 Midlertidig isolering kan benyttes for å forhindre tilfeldig kontakt med farlige ledere.

1.1.10 Ovnens interne ledningsnett må ikke berøres, enten du tror det er strømførende eller ikke. Vær forsiktig slik at heller ikke ovnens metaldeler (kabinett, paneler osv.) ikke kommer i kontakt med kroppsdelene.

1.1.11 Bruk en isolert skrutrekker til å justere Gryter osv., og pass på at den ikke kommer i kontakt med andre deler.

1.1.12 Påse at testutstyret er riktig innstilt før det tas i bruk.

1.1.13 Testutstyr som målerprøveledninger og klemmer, må festes og fjernes mens apparatet er fullstendig koblet fra strømkilden. Dette gjelder ved alle tester.

1.1.14 Prøv aldri å teste magnetronfunksjonen mens panelene er fjernet.

1.1.15 Ikke berør testutstyret med mindre det er nødvendig for å utføre oppgaven.

1.1.16 Når du er ferdig med servicen, følger du trinnene for Idriftsettelse av ovnen, under Idriftsettelse i denne veiledningen.



HVIS DET KOMMER RØYK FRA OVNER: SLÅ OVNER AV. KOBLE FRA / ISOLER OVNER FRA STRØMKILDEN. LA OVNSDØREN VÆRE IGJEN, SLIK AT EVENTUELLE FLAMMER KVELES.



FARE: FØR OVNSPANELENE FJERNES, MÅ OVNER KOBLES FRA STRØMKILDEN. SLÅ AV OVNER, TREKK STØPSELET UT AV KONTAKTEN, OG SLÅ AV SKILLEBRYTEREN FOR Å KOBLE FRA OVNER SOM ER KOBLET DIREKTE TIL STRØMKILDEN, OG SKILLE DEM FRA.



ADVARSEL: HØYSPENTE KONDENSATORER SKAL ALLTID UTLADES FØR DET FORETAS ARBEID PÅ OVNER VED Å BRUKE EN EGNET ISOLERT 10 MΩ MOTSTAND.

2 PRODUKTOVERSIKT OG -FUNKSJONER

UTFØRELSE

Ovnsrom og kabinett i rustfritt stål.

KONTROLLSYSTEM

Berørings skjerm, farge, med ikoner.

Plass til opptil 1024 programmer med seks trinn per matlagningsprogram, som gir brukeren instruksjoner for hvert trinn i prosessen.

Overføring av data til/fra USB-enhet.

Støtte for valgfri Ethernet-modul til fjernstyring.

Sikkerhetssystem: Påser at temperaturen i kontrollområdet er innenfor grensene.

MIKROBØLGESTYRKE

Distribusjonssystem, aktiv, roterende antenne.

Mikrobølgeinnstillinger, AV eller 5–100 % i trinn på 1 %.

Sikkerhetssystem: Byrågodkjent overvåket dørføringssystem, strømovervåkning og overopphetingsregistrering for magnetron.

KONVEKSJONSVARME

Temperaturinnstillinger 0 °C, av og fra 100 °C til 275 °C i trinn på 1 °C.

Distribusjonssystem, konveksjonsvifte.

Sikkerhetssystem: Overopphetingsregistrering i ovnsrom.

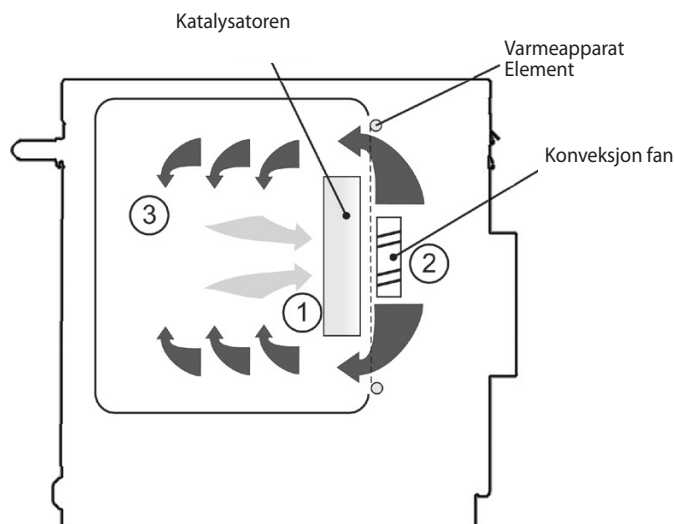

Starte ovnen

Koble til strømmen mens ovnsbryteren står i OFF-stilling. BTS- og SRB-kortene startes. Når ovnsbryteren slås PÅ, vises et kort øyeblikk informasjon om ovnen på startskjermbildet, og kjøleviften aktiveres.

Etter at en logikktest er gjennomført, aktiveres sikkerhetsreleet og ovnen forvarmes eller det vises forslag til forvarmingstemperatur. Når ovnen er forvarmet, vises hovedmenyen i FS-modus eller en oversikt over oppskrifter i QSR-modus.

Slå av ovnen

Når du slår ovnsbryteren AV, vises Avslutter på skjermen. Kjøleviften fortsetter å gå helt til temperaturen i kabinettet er tilstrekkelig redusert (ovnsromstemperatur på 50 °C).

Sikkerhetsreleet deaktiveres, men BTS- og SRB-kortene er fremdeles aktive.



Slik fungerer det:

Luften i ovnsrommet renses ved at konveksjonsviften (2) suger den gjennom katalysatoren* (1). Deretter føres luften over varmeelementet og sirkuleres inn i ovnsrommet (3) med riktig temperatur.

* kun e3C-modeller.

3 HOVEDFUNKSJONER

1 AV/PÅ-BRYTER

PÅ (I) aktiverer ovnen, AV (0) setter ovnen i standby. DEN ISOLERER IKKE DET INTERNE LEDNINGSNETTET FRA STRØMTILFØRSELEN.

2 KONTROLLPANEL

Berøringssensitive kontroller (easyToUCH) styrer ovnfunksjonene, herunder diagnostikk- og servicemodus.

3 USB-enhet

Under ovnslogeoen finnes det en USB-port til oppdatering av matlagningsprogrammer og annen fastvare på kretskortet.

4 OVNSROM

Ovnsrommet er hovedsakelig laget av plater i rustfritt stål, og disse må holdes rene for å unngå at maten kontamineres og sørge for at ovnen yter maksimalt.

5 DREIEBORD

Momentmotoren som driver dreiebordet, roterer den i motsatt retning når motormomentet når maksimalt nivå. Brettet og dreiebordet må rengjøres i henhold til instruksjonene.

6 OVNSDØR

Den doble døren har en varmeisolert indre del som senker overflatetemperaturen og inneholder en mikrobølgesperre.

7 DØRTETNING

Sørger for at døren er tett. Må holdes ren. Tetningen skal kontrolleres med jevne mellomrom, og må skiftes ut hvis den er slitt eller skadet.

8 LUFTFILTER

Luftinntaket sørger for at det tilføres kjøleluft til de interne komponentene. Inntaket skal rengjøres daglig og må IKKE blokkeres. Filteret må være på plass for at ovnen skal fungere.

9 DAMPUTLØP

Slipper ut damp fra ovnsrommet.

10 VARMLUFTSVIFTE

Sirkulerer varmluft gjennom katalysatorene (dersom dette er montert) og ovnsrommet.

11 MERKEPLATE

Merkeplaten er plassert bak på ovnen. Denne angir modell, serienummer, elektriske verdier og produsentens telefonnummer.

12 HOVEDSTRØMKABEL

På baksiden av ovnen. Må byttes ut hvis den er slitt eller skadet.

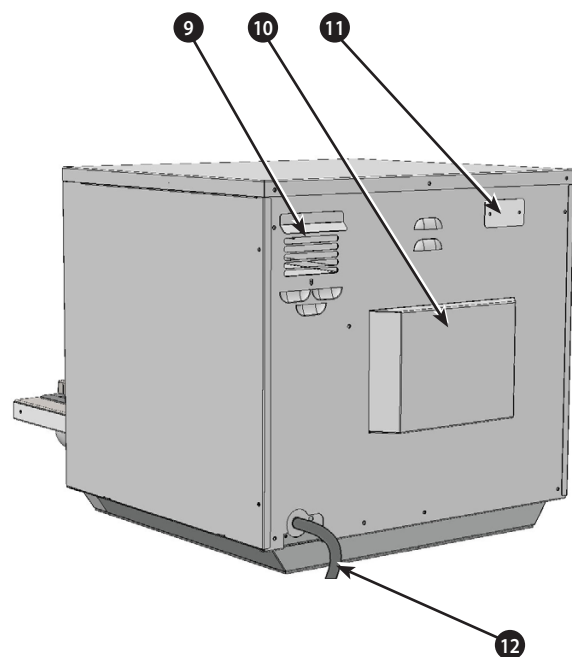
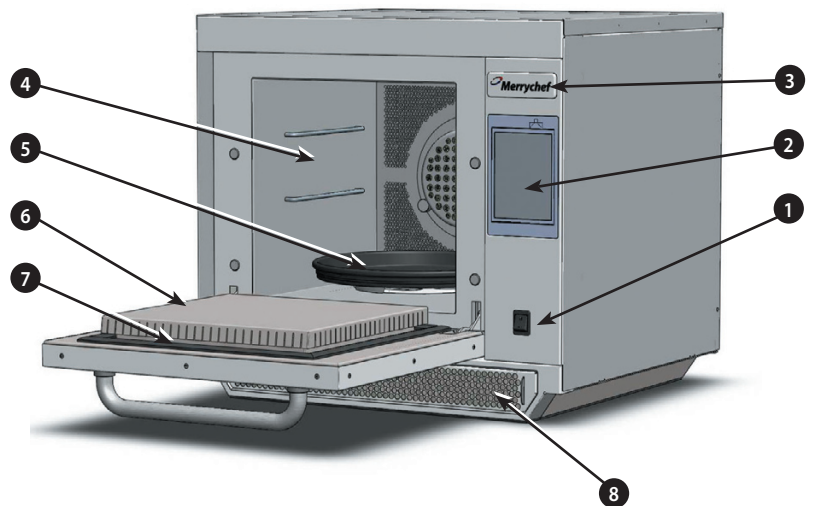

4 TEKNISKE SPESIFIKASJONER

4.1 Spesifikasjoner

Beskrivelse	enhet	e3
Berøringskjermskontroller	programmer	1024
Omgivelsestemperatur	°C/°F	<40/104
Eksterne mål (HxBxD)	mm	551x598x622
Eksterne mål (HxBxD)	tommer	21.7x23.5x24.5
Interne mål (HxBxD)	mm	319x332x325
Interne mål (HxBxD)	tommer	12.6x13.1x12.8
Ovnsrom	liter (kubikktommer)	34.4 (2113)
Utgangseffekt, mikrobølgeovn	watt	700/1000
Utgangseffekt, konveksjon	kW	3 (3/1.5 EE)
Strømforsyning	Hz	50 & 60
Strømforsyning	V	208 & 240
Strømforsyning	kW	3(EE) 4.3(XE) 4.7(XX)
Nettovekt, ovn u/emballasje	kg (lbs)	62.5 (138)
Lydtrykknivå	dB(A)	<70
Stabling (med utstyr)	ovn	0

4.2 Serienummer (merkeplate):

Serienummer: MM ÅÅ ANLEGGSSERIE

f.eks. 10 06 2130 12345 (1006213012345)

Ovn produsert i juni 2010 i Sheffield (UK),
produksjonsnummer 12345.

Modellnummer: MODELL

KONVEKSJONSMIKROBØLGEOVN SPENNING HERTZ

LEDNING KONTAKT KOMMUNIKASJON VERSJON

KUNDE/TILBEHØR LAND

f.eks. e4C SV 30 5 H E U 1 GM EU

(e4CSV305HEU1GMEU)

modell e4C, 3200 W, 1500 W, 230 V, 50 Hz, L+N+E (4
mm EU), 3-pinnings kontakt, USB, 1, generelt marked,
europeisk.

4.3 Samsvar:

EU-direktiv

EMC 2004/108/EF

LVD 2006/95/EF

RoHS 2002/95/EF

MD 2006/42/EF

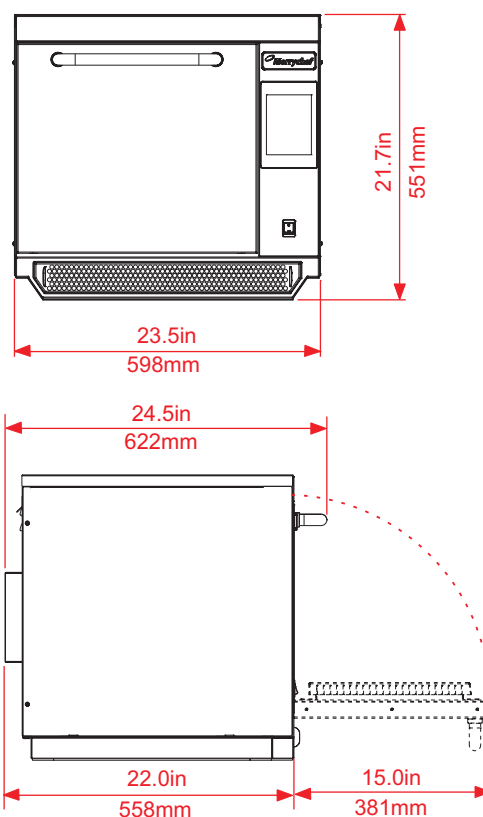

Samsvarserklæring for EF

Produsent

Merrychef, Ashbourne House
The Guildway, Old Portsmouth Road
Guildford
GU3 1LR

Opplysninger om utstyret

Generelle modellnumre eikon e3, eikon e4, eikon e5

Beskrivelse Kombiovn/mikrobølgeovn til bruk i storkjøkken

Samsvarserklæring med direktiver og standarder

Produsenten erklærer herved at kombiovnene/mikrobølgeovnene som står oppgitt ovenfor er i samsvar med følgende direktiver og standarder.

Samsvar med direktiver

Kombiovnene/mikrobølgeovnene til storkjøkken er i samsvar med de relevante bestemmelsene i følgende EU-direktiver:

EMC 2004/108/EF LVD 2006/95/EF RoHS 2002/95/EF MD 2006/42/EF

Harmoniserte standarder

Kombiovnene/mikrobølgeovnene til storkjøkken er i samsvar med de relevante kravene i følgende EU-direktiver:

EN 60335-2-90: 2006	
EN 60335-1: 2002+A11+A1+A12+A2+A13	
EN 62233:2008	
EN 55014-2:1997 inkl. A2:2008 i samsvar med kravene i kategori IV	
Elektrostatisk utlading	IEC 61000-4-2:1995
Interferens fra radiofrekvensstråling	IEC 61000-4-3:1996
Raskt, transient fellessignal, vekselstrømport	IEC 61000-4-4:1995
Spenningsvingning i hovedledning, vekselstrømport	IEC 61000-4-5:1995
Radiofrekvensspenning, fellessignal, vekselstrømport	IEC 61000-4-6:1996
Spenningsfall og -forstyrrelser i hovedledning	IEC 61000-4-11:1994
Flimmer	IEC 61000-3-11:2000
EN 55011:2007 Klassifisering: Klasse A, gruppe 2	
Støyspenning i netterminal	Tabell 2a
Strålingsforstyrrelse, magnetisk felt*	Tabell 5a
Strålingsforstyrrelse, elektrisk felt	Tabell 5a
Strålingsforstyrrelse, elektrisk felt*	Tabell 6, 7 og 8
AS/NZS 3548:1995	
Strålingsforstyrrelse	CISPR 22:1998, Klasse A
Ledningsbåret forstyrrelse	CISPR 22:1998, Klasse A

Kvalitet og miljøledelse

Merrychef benytter et kvalitetsstyringssystem i henhold til EN ISO 9001:2008 og sertifisert miljøstyringssystem i henhold til EN ISO 14001.

5 INSTALLASJON

5.1 PLASSERING AV OVNE

Plasser ovnen på avstand fra større varmekilder.

Ovnen MÅ IKKE plasseres slik at det suges inn varm luft fra frityrgryster, grillplater, stekeplater o.l.

Hvis ovnen må installeres ved siden av en forbrenningsovn, oppvarmingsovn eller komfyr, må det monteres et varmeskjold som er like høyt som ovnen.

Plasser ovnen på et skli- og brannsikket underlag som er JEVNT, STABILT og ROBUST nok til å tåle vekten av ovnen og innholdet.

Det skal være et mellomrom (A) på minst 50 mm (2 tommer) rundt hele ovnen, slik at varmluft kan strømmet ut.

Foran ovnen må det være tilstrekkelig klaring (B) til at ovnsdøren kan åpnes helt.

Luftinntaket er plassert ned, foran på ovnen (1), og det er viktig at luftstrømmen er så kjølig som mulig, og ikke oppvarmet av andre apparater som forbrenningsovner, varmeovner, komfyrer, frityrgryster, grillplater og stekeplater, da dette vil redusere ovnens ytelse og levetid.

Ikke fest andre merker/klistremerker på ovnen enn de som er festet/godkjent av produsenten.

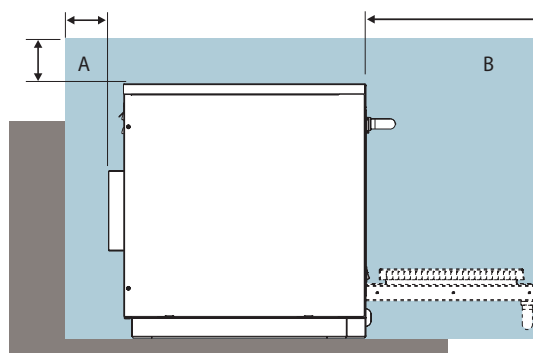
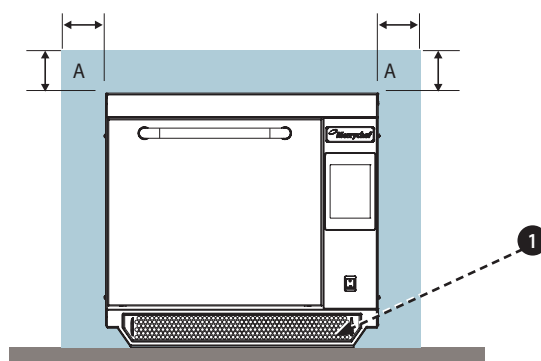

 Ovnen fungerer ikke uten LUFTFILTERET.

HÅNTERING OG OPPBEVARING:

Ved flytting av ovnen er det viktig å følge nasjonale og lokale krav til løfting og flytting av tunge gjenstander. Løft aldri ovnen etter dørhåndtaket.

Når ovnen ikke er i bruk, skal den kobles fra strømforbindelsen og oppbevares på et tørt og kjølig sted. Ovnene må ikke stables.

6 EL-INSTALLASJON



FARE!
DETTE APPARATET MÅ JORDES.
BRUK AV APPARATET UTEN JORDING
KAN FØRE TIL ELEKTRISK SJOKK OG
LIVSFARE.

Ovnene skal kobles til et separat strømuttak som er installert av kvalifisert og godkjent elektriker.

Det skal også monteres en skillebryter med egnet klassifisering og 3 mm kontaktavstand til alle poler på hver enkelt ovn.

Virksomheter som bruker standard kretsbytere (type B) er følsomme overfor spenningssvingninger som oppstår når fryser, kjøleskap og annet cateringutstyr slås på, heriblant mikrobølgeovner. Vi anbefaler derfor på det sterkeste at det monteres en separat type C-kretsbyter (spesielt beregnet på denne type utstyr). Det bør monteres en egen kretsbyter med egnet klassifisering for hver ovn som installeres.

Dette utstyret er i overensstemmelse med EN61000-3-11. Bruker bør likevel vurdere i samsvar med strømleverandøren, hvorvidt det bør brukes lav impedans ved tilkobling av følsomt utstyr til samme strømforsyning som ovnen.

ENFASE (1)

Modeller som selges i Storbritannia, er utstyrt med en blå 32 A kontakt til IEC 60309 (EN 60309).

Kretsbyteren skal være på 40 ampere (type C).

TOFASE (2)

Tofasemodeller skal kobles som vist i illustrasjonen.

Kretsbyteren skal være på 20 ampere/fase (type C).



ADVARSEL: HØY LEKKASJESTRØM MÅ JORDES.



EKVIPOSENSIAL

Det finnes et punkt med ekvipotensial jording til uavhengig jordforbindelse på ovenns bakpanel.

STRØMFORSYNING: KRETSBRYTERE FOR LEKKASJE TIL JORD

Hvis ovnen er tilkoblet en kretsbyter for lekkasje til jord, skal denne tillate en jordstrøm på minst 30 milliamperer uten at kretsen brytes.

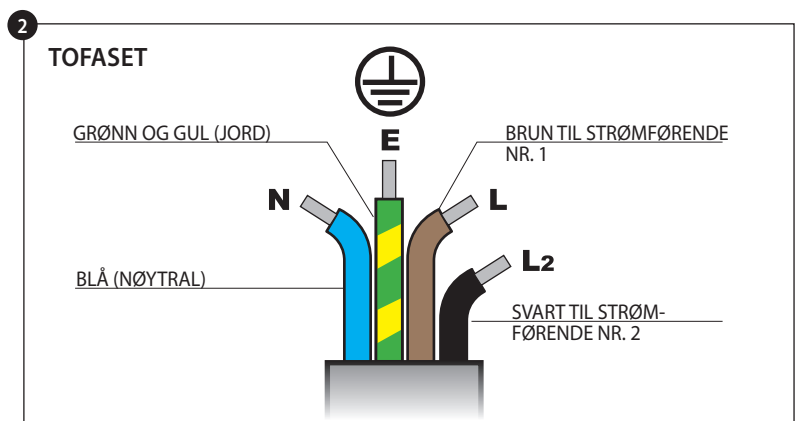
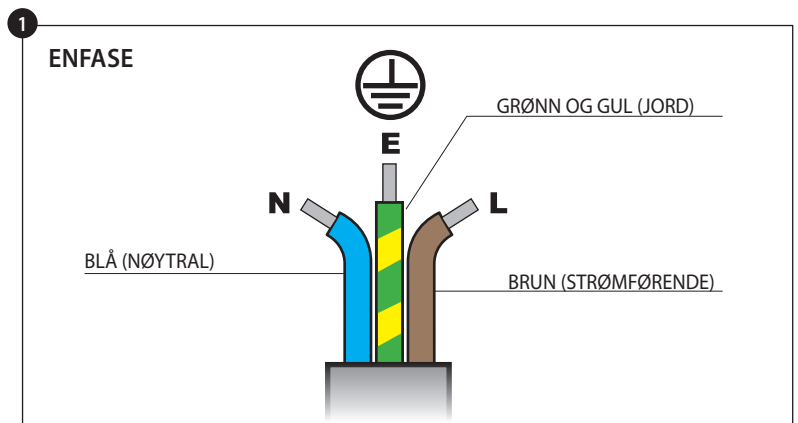

Hvis du er i tvil om noe i forbindelse med strømforbindelsen, ta kontakt med en godkjent elektriker.

7 EL-INSTALLASJONSVEILEDNING



FARE!
DETTE APPARATET MÅ JORDES. BRUK AV APPARATET UTEN JORDING KAN FØRE TIL ELEKTRISK SJOKK OG LIVSFARE.

Ovnens skal kobles til et separat strømuttak som er installert av kvalifisert og godkjent elektriker.
Det skal også monteres en skillebryter med egnet klassifisering og 3 mm kontaktavstand til alle poler på hver enkelt ovn.



ADVARSEL
HØY LEKKASJESTRØM.



EKVIPOSENSIAL

Det finnes et punkt med ekvipotensial jording til uavhengig jordforbindelse på ovns bakpanel.

PRODUKTDE-
TALJER

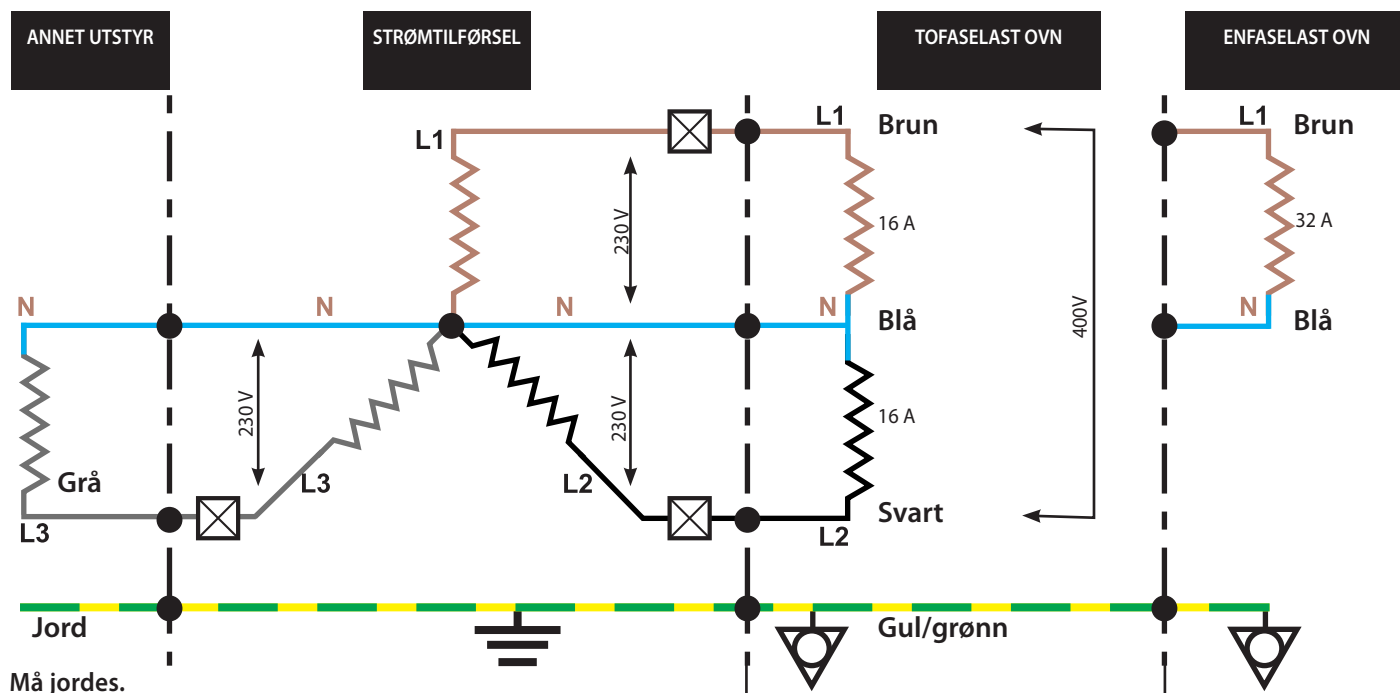

Må jordes.

Faselastdiagram

7.1 Faselast

Ovnslasten per fase er ikke lik, derfor anbefaler vi at annet elektrisk utstyr kobles til L3+ N.

Kretsbytere

TOFASE

Kretsbytere bør ha klassifiseringen 20 A per fase, være tidsforsinket og av typen motorstart (europeisk type C).

ENFASE

Kretsbytere bør ha klassifiseringen 40A per fase, være tidsforsinket og av typen motorstart (europeisk type C).

Krets for lekkasje til jord:

Hvis ovnen er tilkoblet en kretsbyter for lekkasje til jord, skal denne tillate en jordstrøm på minst 30 milliampere uten at kretsen brytes.

Hvis du er i tvil om noe i forbindelse med strømforbindelsen, ta kontakt med en godkjent elektriker.

RØD

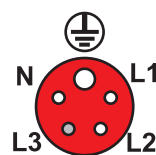

Kontakten sett bakfra

Kontakttype:

Trefase
32 A
IEC 60309
[EN60309]
L1+ L2+ N+ E
[L3 brukes ikke]

20 A

BLÅ

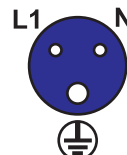

Kontakten sett bakfra

Kontakttype:

Enfase
32 A
IEC 60309
[EN60309]
L1+N+E

40 A

8 HURTIGVEILEDNING: HURTIGBETJENT OVN

easyToUCH-skjermen, layouten og ikonene som vises her, er kun veiledende, og er ikke ment å være en nøyaktig gjengivelse av de som gjelder din ovn.

8.1 STARTE OVNEN

1. Slå på ovnen.

Foreta nødvendige sikkerhetskontroller, og påse at ovnen er ren og tom før du trykker på ovnsbryteren for å aktivere ovnen.

2. easyToUCH-skjermen aktiveres og viser et kort øyeblikk serienummer og informasjon om ovnen. Berør skjermen lett én gang for å låse skjermbildet og en gang til for å fortsette.

3. Hvis ovnen er programmert med to eller flere forhåndsvarmetemperaturer, vises de ulike alternativene på skjermen.

Hvis det vises piler nederst på skjermen, betyr det at det finnes flere temperaturalternativer. Bruk eventuelt pilene til å rulle gjennom alternativene, og velg en forhåndsstemperatur for å varme opp ovnen.

4. Under forhåndsoppvarmingen vises fremdriften på skjermen frem til ovnen når den aktuelle temperaturen. (Du kan stoppe oppvarmingen av ovnen ved å trykke på det røde krysset, X.)

5. Ovnen er klar til bruk når det står KOKEBOK på skjermen.

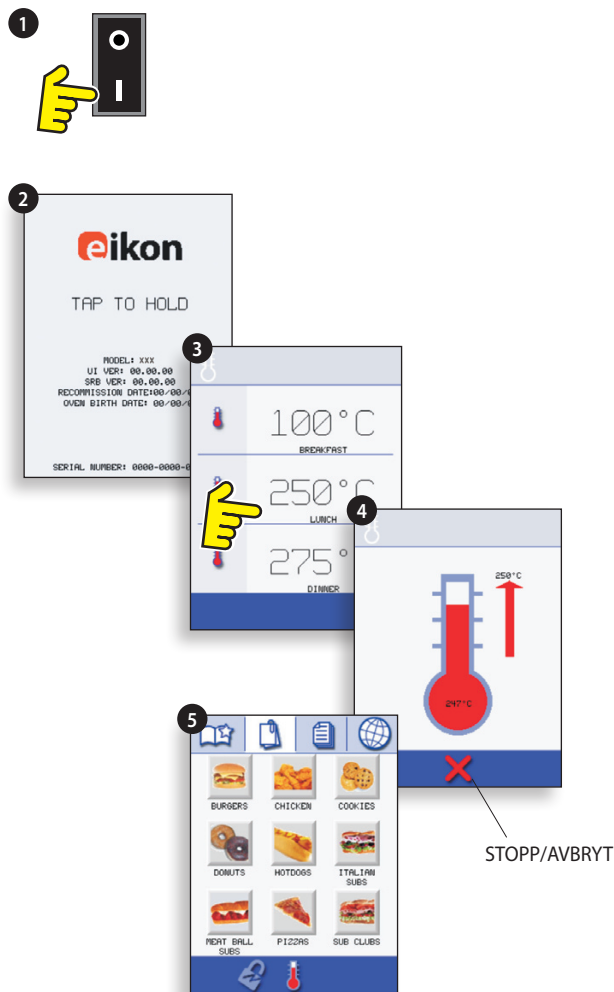

KOKEBOKVISNING

FLERE SPRÅK INSTALLERT

VISER ALLE KOKEPROGRAMMER (valgfritt)

VISER PROGRAMGRUPPER

FAVORITTER (valgfritt)

PROGRAMGRUPPE

Hver gruppe består av en samling kokeprogrammer.

ENDRE OVNSTEMPERATUR (valgfritt)



8.2 BRUKE KOKEPROGRAMMENE



Åpne ovnsdøren, sett maten inn i den varme ovnen, og lukk døren. Vær forsiktig så du ikke brenner deg.

1. Velg en programgruppe, f.eks. HAMBURGERE, for å vise de individuelle kokeprogrammene.
2. Velg et kokeprogram, f.eks. 2 HAMBURGERE.
3. Følg eventuelle instruksjoner på skjermen.
4. Berør den grønne haken for å starte programmet. Koketiden telles ned for hvert programtrinn.
5. Når programmet er fullført, vises en rød strek (som regel sammen med et lydsignal). Åpne ovnsdøren, eller berør det røde krysset, X, for å gå tilbake til kokeprogrammet.

Obs! Hvis du åpner ovnsdøren i løpet av programmet, vises en varselmelding og programmet stoppes. Når du lukker døren, kan du velge om du vil fortsette med programmet eller avslutte.

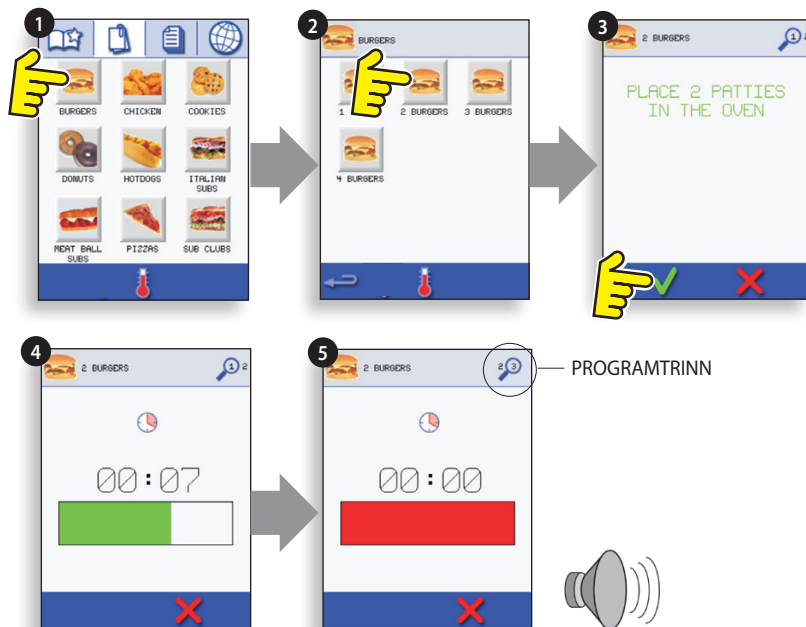

LUFTFILTER

VIKTIG:

Rengjør LUFTFILTERET (6) i ovnens sokkel hver dag, og sørg for at det er satt skikkelig på plass før ovnen tas i bruk. Se RENGJØRING OG VEDLIKEHOLD.

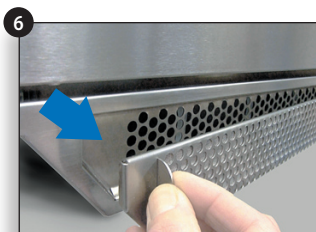

8.3 SKJERMSPARER

En aktiv skjermssparer vil maskere skjermen viser et bevegelig bilde. Å bruke berøringsskjermen, pek på skjermen for å deaktivere skjermssparer.



9.1 easyToUCH HOVEDMENYSKJERM OG TASTATURSKJERM

HOVEDMENYSKJERM:

1. **UTVIKLINGSMODUS** gjør det mulig å utvikle programmer med flere trinn, som deretter lagres med navn og symbol, slik at de kan brukes igjen en annen gang.
2. **TRYKK&GÅ** gir rask tilgang til kokeprogrammene som er lagret.
3. **KOKEBOK** inneholder ovnsens kokeprogrammer. Her vises favoritter, kokeprogramgrupper og en fullstendig liste over alle tilgjengelige kokeprogrammer.
4. **RENGJØRING/TEMPERATURENDRING** tillater endring av ovnstemperaturen og klargjøring av ovnen før rengjøring. Med påminnelser til hjelp i rengjøringsprosessen.
5. **INNSTILLINGER** brukes til å styre ovnsinnstillingene og -funksjonene, inkludert tid og språk, til lastning av programmer og til service- og vedlikeholdsformål.
6. **TASTATURSKJERM** brukes til å skrive inn et autorisert passord før inntasting av data for programmer. Tilgang til enkelte funksjoner er begrenset til hovedbruker.

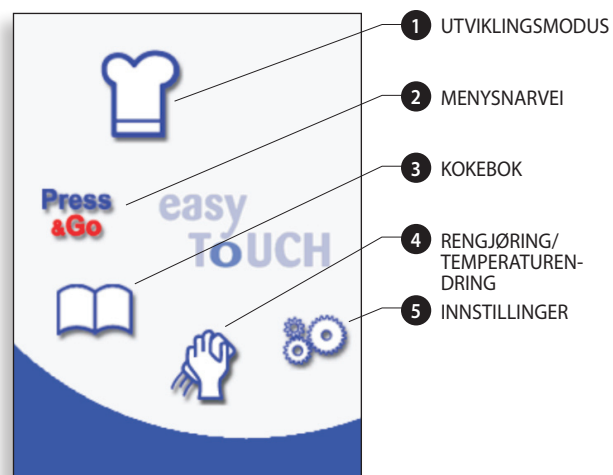

- i** Programnavn, programgruppenavn og passord må bestå av mellom 1 og 20 tegn over maks. to linjer.
Trinnvise instruksjoner kan bestå av mellom 1 og 54 tegn over maks. 5 linjer.

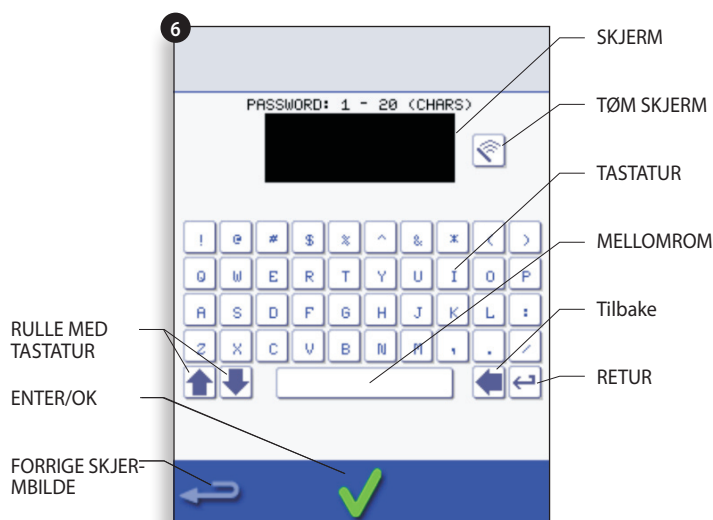

9.2 UTVIKLINGSMODUS: LAGE ET KOKEPROGRAM

1. Velg kokkehatt-symbolet fra hovedmenyen for å gå til utviklingsmodus.

Åpne trinn 1 av programmet.

2. Den forhåndsinnstilte ovnstemperaturen vises. Du kan øke eller redusere temperaturen ved å velge temperatursymbolet (2), taste inn ønsket temperatur (innenfor de angitte grensene) med tastaturet og velge OK.

3. Velg og angi koketid på opptil 10 minutter.

For eksempel: Tast inn 110 (1 minutt og 10 sekunder).

4. Velg og angi mikrobølgestyrke [0, 5–100 %].

5. Velg og angi viftehastighet (hvis tilgjengelig) innenfor de angitte grensene.

6. Velg informasjonsikonet for å skrive inn instruksjoner (valgfritt). Instruksjonene vises på skjermen i starten av hvert trinn.

For eksempel: Trinn 1, sett produktet i ovnen.

Åpne trinn 2 av programmet (valgfritt).

7. Programmene kan ha opptil 6 trinn.

Gjenta trinn 2 til 6 i trinn 1 ovenfor.

Kjøre og lagre et program

1. Velg OK for å bekrefte programmet.



ADVARSEL: PÅSE AT PRODUKTET STÅR I OVNE OG AT ALLE FORHOLDSREGLER FOR SIKKERHET ER TATT, FØR NOEN AV PROGRAMMENE KJØRES.

2. Kjør programmet (valgfritt).

Hvis resultatet ikke er tilfredsstillende, velger du tilbake, endrer innstillingene og kjører en ny test.

3. Velg lagre kokebok-symbolet for å lagre programmet i kokeboken.

4. Velg kameraet ikonet for å åpne bilder.

5. Velg et bilde som representerer programmet. (Bruk bla pilene for flere bilder.)

6. Skriv inn navnet på matlaging programmet, ved hjelp av maksimalt 20 tegn, for eksempel, '1 BURGER', og deretter velger du OK for å lagre programmet til Cookbook.

En grønn hake på en bok viser at programmet har vært lagret i Cookbook.

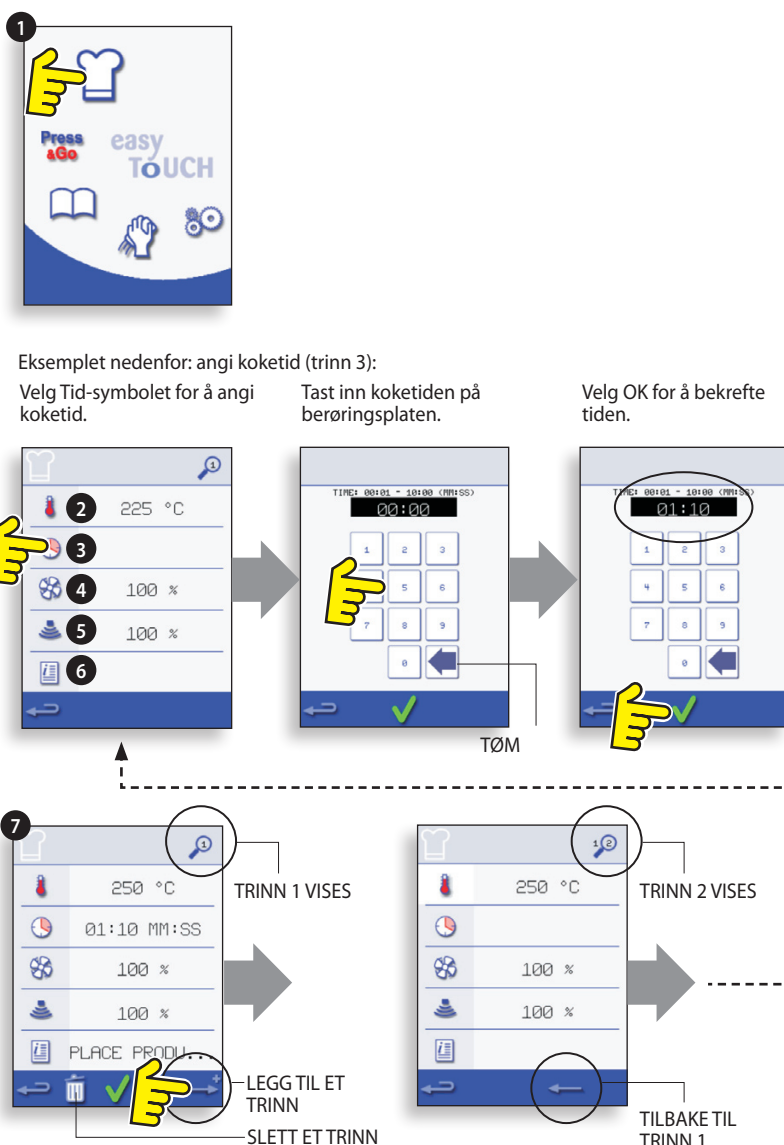

9.3 TRYKK&GÅ

Kjøre et kokeprogram fra Trykk&Gå-menyen.

1. Velg TRYKK&GÅ fra hovedmenyskjermen.
2. Velg ønsket kokealternativ.
3. På skjermen vises temperatur, koketid, mikrobølgestyrke og viftehastighet og et tidsur som teller ned. Tidsurstreken blir rød når kokesyklusen er fullført.

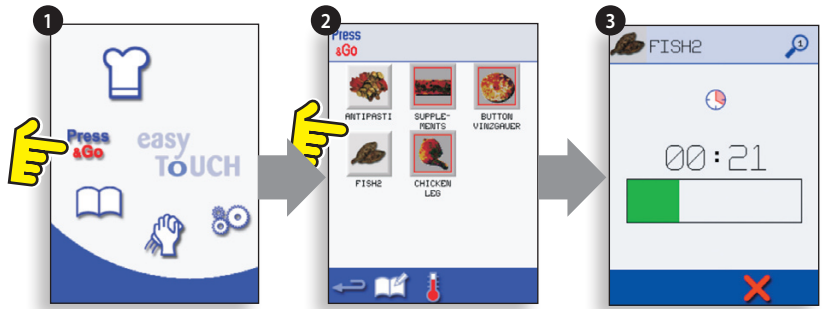

Velge hvilke kokeprogrammer som skal vises på TRYKK&GÅ-menyen.

1. Velg først TRYKK&GÅ på hovedmenyen og deretter REDIGER-symbolet.
2. Det vises to lister: Alternativene i TRYKK&GÅ-menyen vises i den øverste listen og andre tilgjengelige menyalternativer vises i den nederste listen. Du kan rulle opp og ned i begge lister ved hjelp av pilene helt til høyre.
3. Velg et alternativ, og velg om du vil flytte det til et annet sted i menyen eller til den nederste listen.
4. Velg et alternativ du vil flytte til den øverste listen, slik at det blir tilgjengelig i TRYKK&GÅ-menyen.
5. Velg tilbake for å gå tilbake til menyskjermen når du er ferdig.

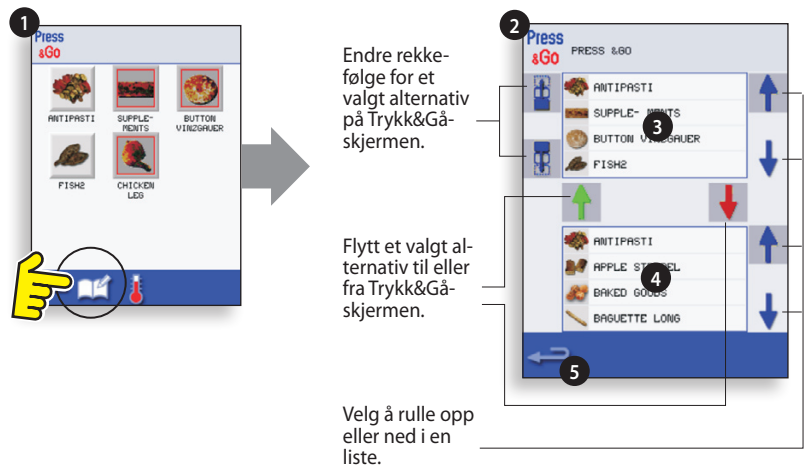

Endre rekkefølge for et valgt alternativ på Trykk&Gå-skjermen.

Flytt et valgt alternativ til eller fra Trykk&Gå-skjermen.

Velg å rulle opp eller ned i en liste.

9.4 BRUKE ET KOKEPROGRAM

Slik finner du programmet du trenger i kokeboken.

ADVARSEL: PÅSE AT DET STÅR MAT I OVNEN FØR NOEN AV PROGRAMMENE KJØRES.

1. Velg KOKEBOK fra hovedmenyskjermen.
 2. Velg ALLE MENYER-symbolet.
 3. Bruk ev. pilene til å rulle opp/ned og finne programmet.
- OBS! Hvis det er en rød ramme rundt et bilde, betyr det at ovnstemperaturen er for høy eller lav for den aktuelle oppskriften. Se ENDRE OVNSTEMPERATUREN.
- Åpne ovnsdøren, sett maten inn i den varme ovnen, og lukk døren. Vær forsiktig så du ikke brenner deg.
4. Velg ønsket kokeprogram for å starte tilberedningen.

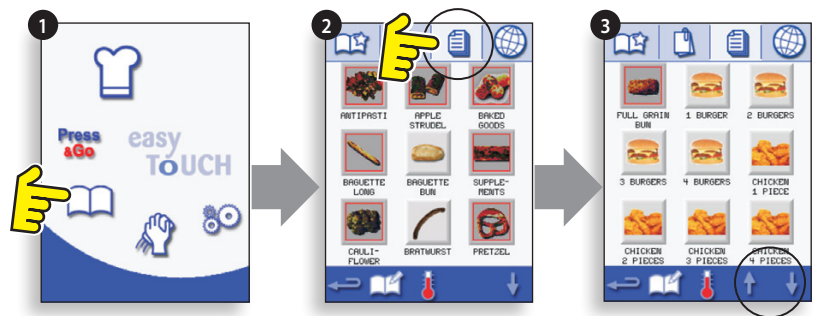

ADVARSEL: FARE, VARMT!

F.eks. 1 HAMBURGER.

5. Programmet startes umiddelbart, og det vises en nedtellingsfunksjon, eventuelt en instruksjon. Følg instruksjonene for det aktuelle trinnet, og velg OK for å starte tilberedningen. Hvis ovnsdøren ikke åpnes i løpet av 30 sekunder, vises en melding på skjermen.

6. Tidtelleren teller ned til null, og avgir et lydsignal for å angi at brukeren må foreta en handling, enten i slutten av programtrinnet eller kokeprogrammet.

Når kokeprogrammet er fullført, går skjermbildet tilbake til KOKEBOK-skjermen når ovnsdøren åpnes og maten tas ut.

Obs! Hvis du åpner ovnsdøren i løpet av programmet, vises en varselmelding og programmet stoppes. Når du lukker døren, kan du velge om du vil fortsette med programmet eller avslutte.

Du kan kontrollere ovnstemperaturen under tilberedningen ved å lett berøre temperaturen som vises. Temperaturen i ovnsrommet vises da med en stjerne ().*

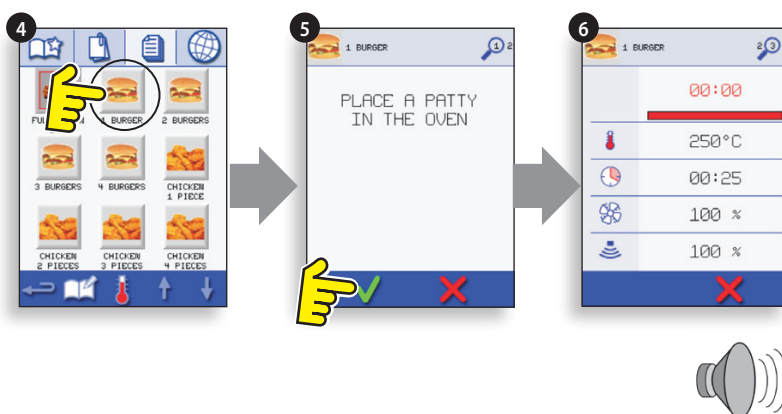

PRODUKTE-
TALJER

9.5 ENDRE OVNSTEMPERATUREN

1. Noter deg temperaturen som kreves for oppskriften, og velg OK.

2. Velg temperatursymbolet.

3. En stjerne ved siden av tallet viser den nåværende ovnstemperaturen. Velg ønsket ovnstemperatur for oppskriften. Når ovnen når ønsket temperatur, fortsetter du med å velge KOKEBOK i trinn 1.

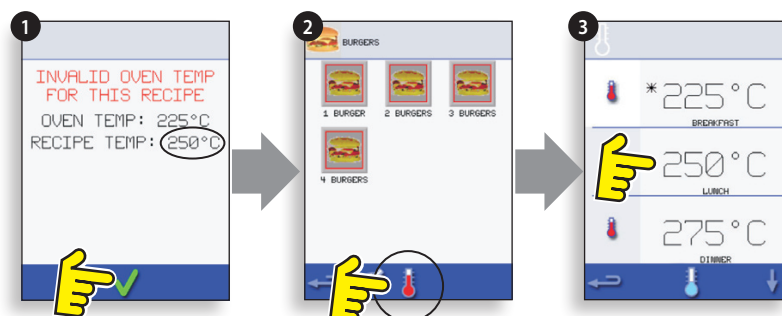

9.6 VISE OG REDIGERE PROGRAMMER

1. Velg KOKEBOK fra hovedmenyskjermen.

2. Velg ALLE MENYER-symbolet.

3. Velg REDIGER KOKEBOK.

4. Bruk pilene på høyre side av skjermen til å lete etter kokeprogrammet, f.eks. 1 HAMBURGER, og velg vis/rediger kokeprogram-symbolet.

5. Vis eller juster programmet etter behov, se Utviklingsmodus for nærmere informasjon.

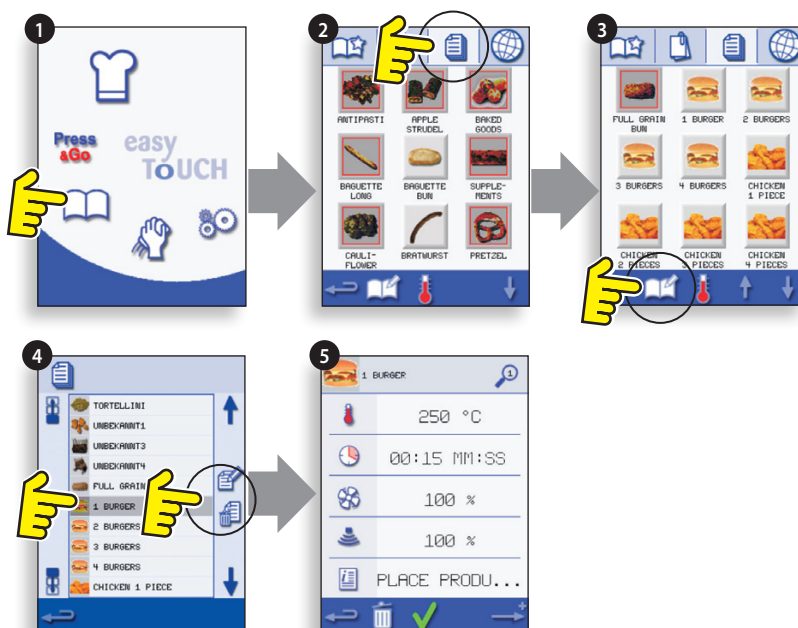

9.7 LEGG TIL EN NY PROGRAMGRUPPE

Slik legger du til en ny programgruppe.

1. Velg KOKEBOK fra hovedmenyskjermen.
2. Velg REDIGER KOKEBOK.
3. Velg LEGG TIL EN NY GRUPPE-symboliet.
4. Velg kameraet ikonet for å åpne bilder.
5. Velg et bilde for å representere gruppen. (Bruk bla pilene for flere bilder.)
6. Skriv inn et navn for det nye Program Group (maks. 20 tegn) og velg OK for å lagre programgruppen i kokeboken.

Velg tilbake for å gå tilbake til KOKEBOK.

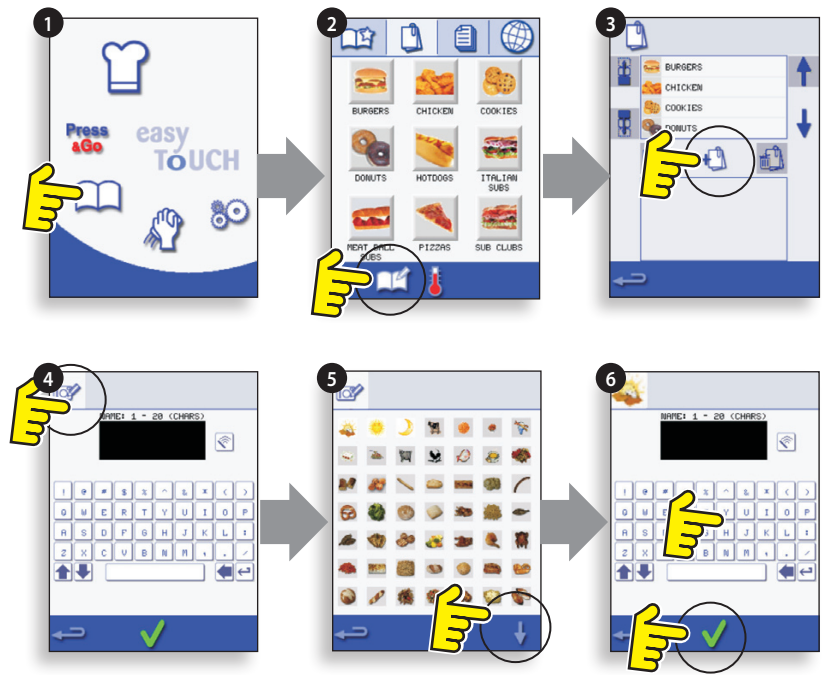

9.8 FLYTTE ET PROGRAM I EN PROGRAMGRUPPE

Eksempel: Flytte kokeprogrammet 4 HAMBURGERE internt i programgruppen HAMBURGERE.

1. Velg KOKEBOK fra hovedmenyskjermen.
2. Velg programgruppen HAMBURGERE.
3. Velg REDIGER KOKEBOK.
4. Bruk pil opp/ned til høyre i den øverste delen av redigeringskjermen for å vise kokeprogrammene i gruppen.

Velg deretter kokeprogrammet som skal flyttes (4 HAMBURGERE), og bruk pil opp/ned til venstre i den øverste delen av skjermen for å flytte det valgte programmet internt i programgruppen.

Velg tilbake for å gå tilbake til KOKEBOK.

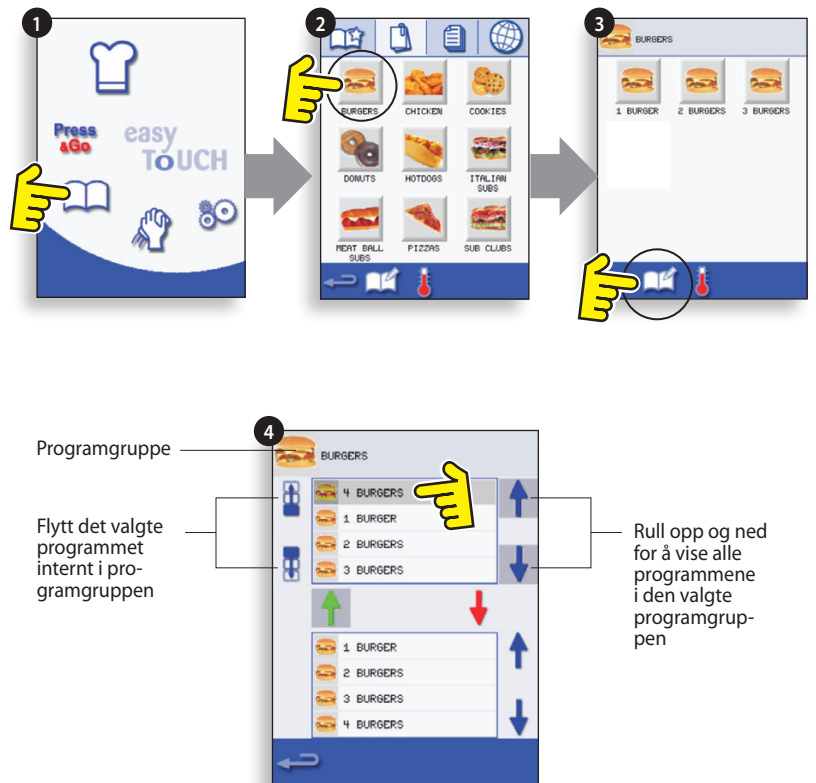

9.9 LEGGE TIL ET PROGRAM I EN GRUPPE

Slik legger du til et kokeprogram i en eksisterende PROGRAMGRUPPE.

Eksempel: Legge til programmet 4 HAMBURGERE i programgruppen HAMBURGERE.

1. Velg KOKEBOK fra hovedmenyskjermen.
2. Velg programgruppen HAMBURGERE.
3. Velg REDIGER KOKEBOK.
4. Til høyre i nederste del av skjermen finner du piler som du kan bruke til å bla gjennom programmene og velge 4 HAMBURGERE-programmet.
5. Velg den grønne OPP-pilen for å legge til 4 HAMBURGERE i programgruppen i den øverste delen av skjermen, og velg tilbake for å gå tilbake til kokeprogrammene.
6. Velg tilbake en gang til for å gå tilbake til KOKEBOK.

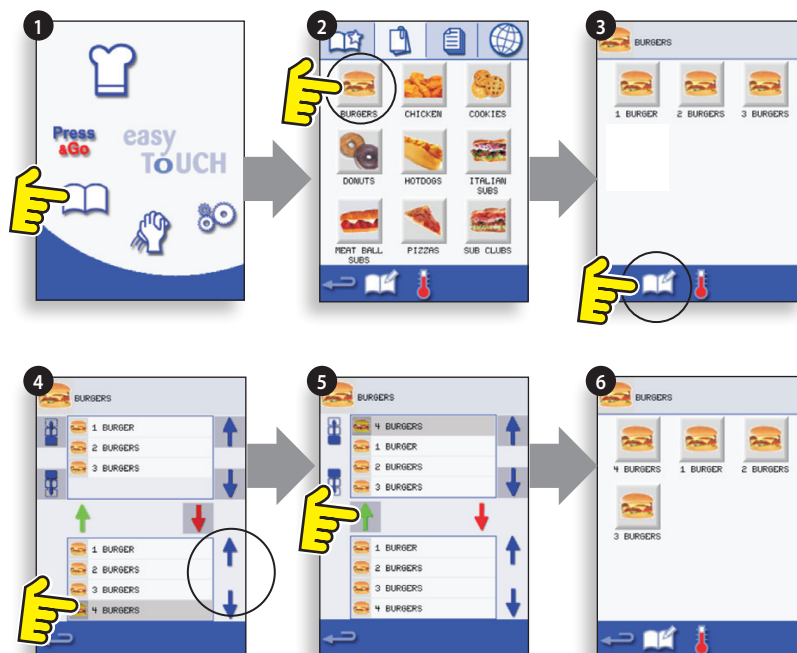

9.10 ADMINISTREREPROGRAMGRUPPER

Slik flytter du et program i en programgruppe

1. Velg KOKEBOK fra hovedmenyskjermen.
2. Velg REDIGER KOKEBOK.
3. Bruk pilene til høyre på skjermen til å rulle opp og ned i programgruppene.
4. Velg programgruppen som skal flyttes, og bruk pilene til venstre på skjermen til å flytte det valgte programmet.
5. Velg tilbake for å gå tilbake til KOKEBOK.



Slik endrer du navnet på programgruppen.

1. Velg programgruppen.
2. Velg REDIGER PROGRAMGRUPPE.
3. Skriv inn det nye navnet, og velg OK.

Slik sletter du en programgruppe

1. Velg programgruppen.
2. Velg SLETT programgruppe-symbolet.
3. Velg OK for å slette gruppen.

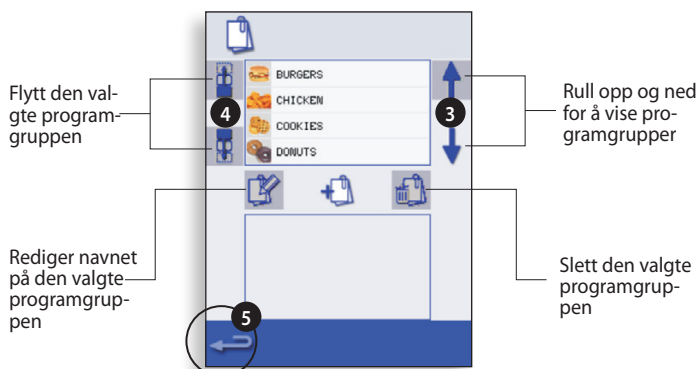

10 KONTROLLINNSTILLINGER FOR OVN

1. Velg innstillinger-symbolet fra hovedmenyskjermen.
2. Skriv inn passordet, og velg OK for å vise innstillingsmenyen (3), som består av:

- A. Ovnsmodus/navigasjonsinnstillinger.
- B. Språkalternativer
- C. Ovnstemperaturinnstillinger og -merker
- D. Informasjon om service og feillogger (krever passord).
- E. Oppskriftstellere
- F. Innstillinger for dato og klokkeslett.
- G. Lydnivå for høyttaler.
- H. Ovnsur (temperatur/PÅ/AV).
- J. Tilkobling til USB-program.
- K. Temperaturbånd.
- L. Endre passord for innstillinger/service.
- M. Skjermsparer.

Når du er ferdig med å angi en innstilling, velger du tilbake for å gå tilbake til hovedinnstillingsmenyen. Hvis du vil gå ut av innstillingsmenyen, velger du tilbake. Det vises en melding på skjermen hvor du blir bedt om å LAGRE eller FORKASTE de nye innstillingene (4).

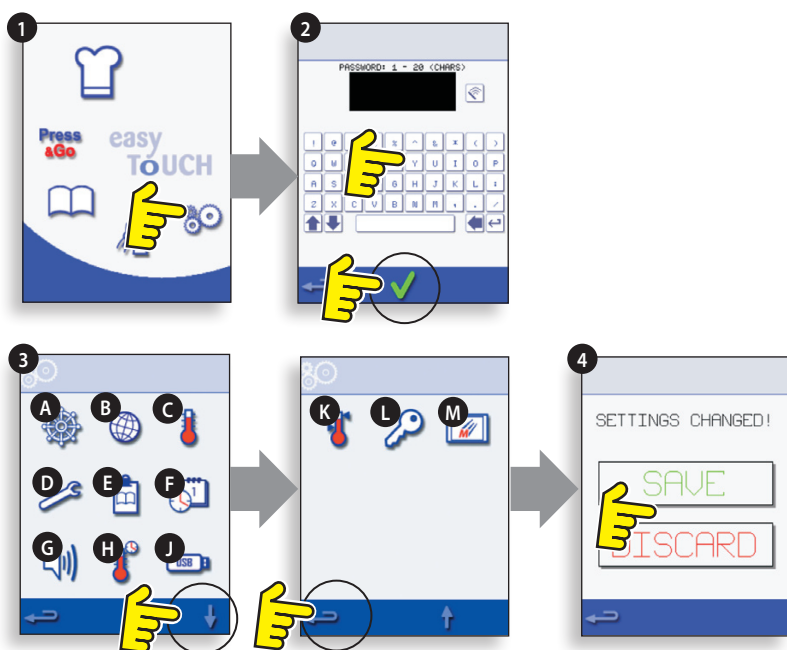

10.1 Ovnsmodus/ navigasjonsinnstillinger (A)

- 10.1.1 Velg ovnsmodus/navigasjonssymbol (A) fra Innstillinger-menyen.
- 10.1.2 Velg Hurtigserveringsmodus for bare koking, eller Full serveringsmodus for koking og annen tilberedning eller "Manuell modus" for å manuelt lage mat kun fra "Chef hatten"-symbol.
- 10.1.3 Velg Aktiver innstillinger for å vise et "lås opp"-symbol på Kokebok for hurtigservering-skjermbildet og få tilgang til Innstillinger-menyen.

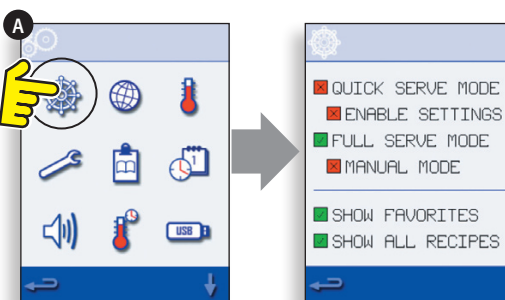

10.2 Språkalternativer (B)

- 10.2.1 Velg globussymbolet (B).
- 10.2.2 Merk av ønsket språk på listen.



10.3 Ovnstemperaturinnstillinger og -merker (C)

- 10.3.1 Hvis du vil endre forvarmingstemperaturen, velger du temperatursymbolet (C) for å vise tastaturet og skriver inn ønsket temperatur. Velg OK.
- 10.3.2 Vær oppmerksom på at skjermbildet med temperaturalternativer kun vises ved oppstart hvis det er angitt to eller flere temperaturer over minstemperaturen.
- 10.3.3 Hvis du vil endre et temperaturmerke, velger du først merket for å vise tastaturet, skriver inn et navn på merket og velger OK.

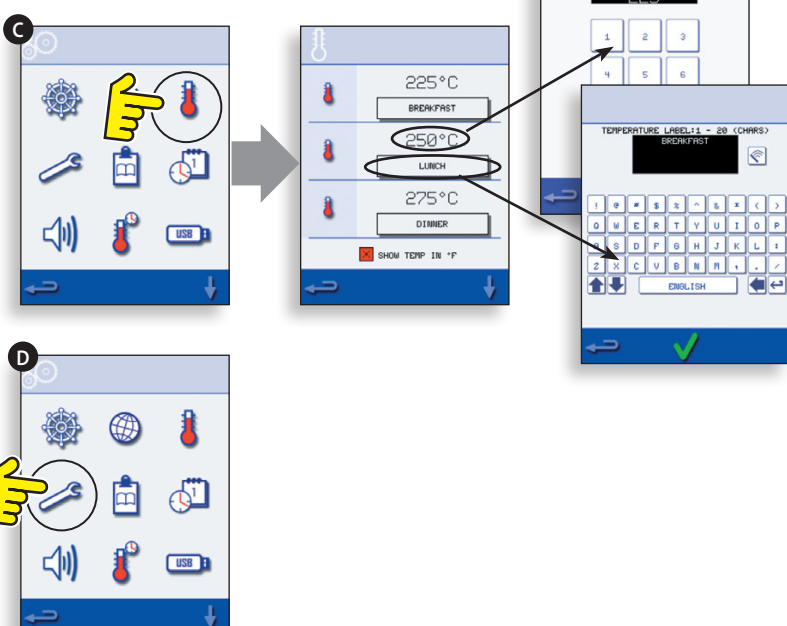

Se Service for informasjon om service og feillogger (D).

10.4 Oppskriftstellere (E)

10.4.1 Velg utklippstavlesymbolet for å vise en liste over oppskriftstellere.

10.4.2 Bruk pilene (nede til høyre, hvis aktuelt), til å rulle opp og ned i listen.

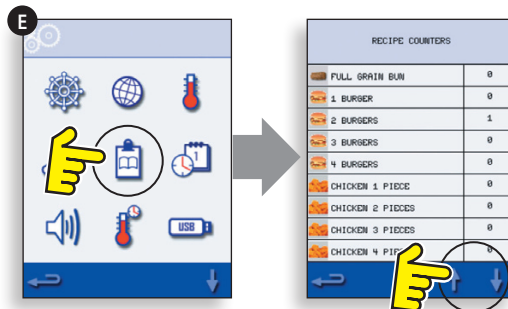

10.5 Dato- og klokkeinnstillinger (F)

10.5.1 Velg tid/dato-symbolet for å vise innstillingsalternativene.

10.5.2 ENDRE DATO: Velg MÅNED, skriv inn riktig måned med tastaturet, og velg OK.

10.5.3 Velg DAG, skriv inn riktig dag, og velg OK.

10.5.4 Velg ÅR, skriv inn de to siste sifrene av årstallet, og velg OK.

10.5.5 Hvis du vil vise datoen i formatet måned-dag-år, merker du av for MM-DD-ÅÅ. Obs! Feilloggene registreres på bakgrunn av disse innstillingene.

10.5.6 ENDRE KLOKKELETT: Velg TIME, skriv inn riktig time med tastaturet, og velg OK.

10.5.7 Velg MINUTT, skriv inn riktige minutter, og velg OK.

10.5.8 Merk av for enten AM eller PM hvis du bruker 12-timers klokke, eller velg 24 for 24-timers klokke.

10.5.9 Velg dag ved å bla gjennom alternativene med ukedager.

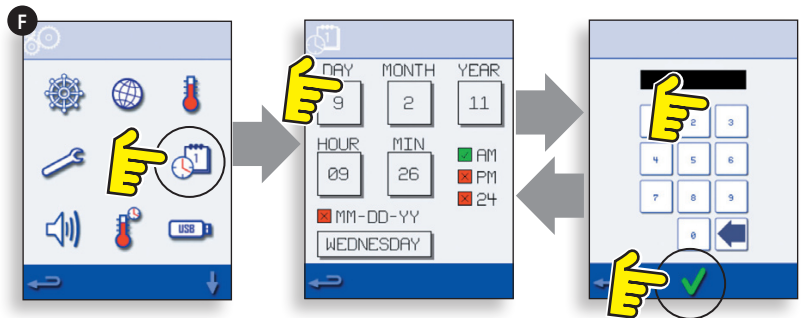

10.6 Lydnivå (G)

10.6.1 Velg høyttaleren symbolet for å justere volumet egnet til miljøet fra ingen (OFF) til den høyeste (100%).

10.6.2 Velg musikk note symbol å stille LAV, MED eller HØY tone.

10.6.3 Velg tastaturet symbolet for å slå lyden på eller av når berøringsskjermen er trykket.

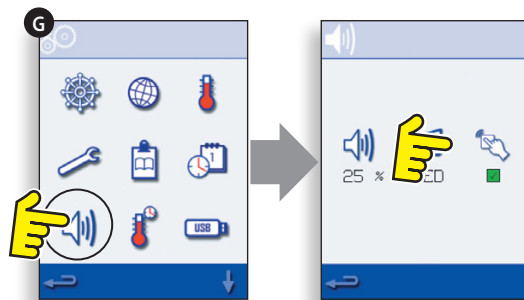

10.7 Ovnsur (H)

10.7.1 Velg termometer/tidsur-symbolet.

10.7.2 Merk av for Tidsur aktivert (grønn hake).

10.7.3 Velg en ukedag ved hjelp av pilene.

10.7.4 Velg en tom Time-rute (maks. fem per dag), eller tøm ruten ved hjelp av slettesymbolet.

10.7.5 Skriv inn starttid med tastaturet, og velg OK.

10.7.6 Velg en tom Temperatur-rute overfor Time-ruten som viser tiden som nettopp er valgt, eller tøm ruten ved hjelp av det tilhørende slettesymbolet.

10.7.7 Skriv inn ønsket ovnsromstemperatur, og velg OK. Obs! Du kan velge null for å slå av varmen. Hvis du velger det røde sirkelsymbolet, slås ovnen AV.

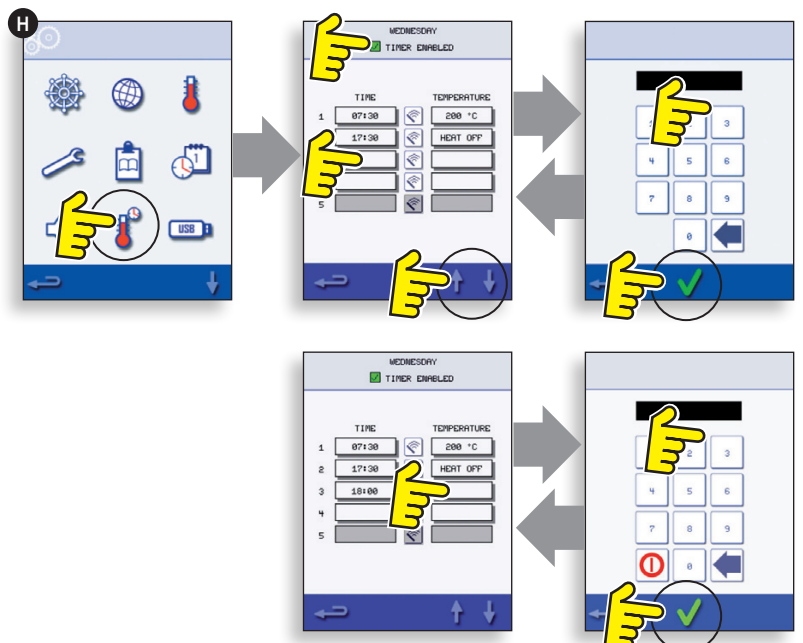

10.8 USB-ovnsprogrammer (J)

VIKTIG: Alle eksisterende programmer vil bli slettet hvis du laster ned programmer fra en USB-enhet.

Kontroller at nøkkelen har riktig nummer/kode for programmene du vil laste inn i ovnsminnet.

10.8.1 Med ovnen slått av, skyv Merrychef merket (ovnen front øverst til høyre) opp og setter inn USB Memory Stick i sporet.

10.8.2 Slå av ovnen ON.

10.8.3 Filene automatisk laster ned fra USB viser fremgang og bekreftelse skjermer for oppdateringen.

10.8.4 Ved ferdigstilling viser ovnen starte opp skjermen.

10.8.5 Ta ut USB-enheten, og ta godt vare på den. Sett USB-dekslet tilbake på plass.

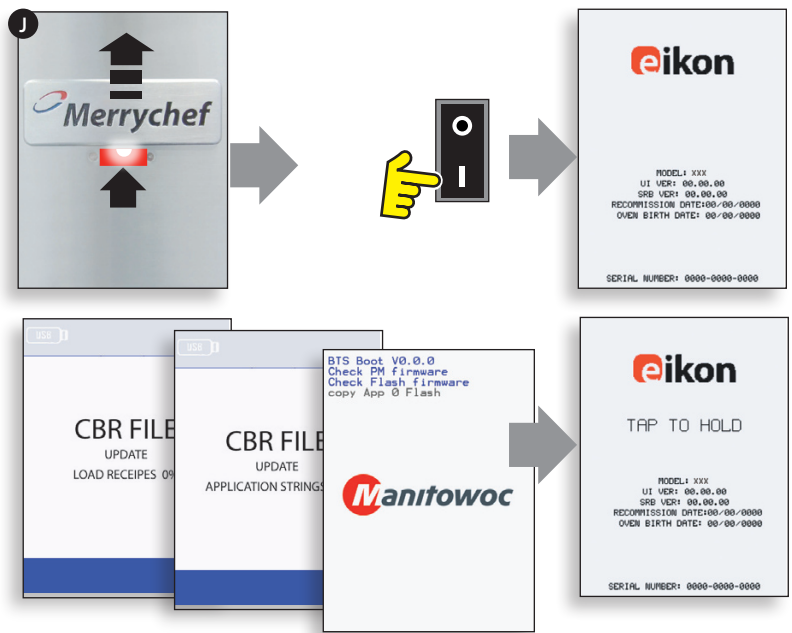

10.9 Temperaturbånd (K)

10.9.1 Velg temperaturbåndsymbolet hvor ovnen aktiveres, dvs. $\pm 10^{\circ}\text{C}$.

10.9.2 Merk av for ønsket temperaturbånd, angitt med en grønn hake. Obs! Du bør bruke det laveste mulige temperaturbåndet, men hvis ovnstemperaturen synker mer enn det valgte temperaturbåndet, deaktiveres klar til kokingsmodusen og temperaturbåndet til ovnen når forvarmingstemperaturen igjen.

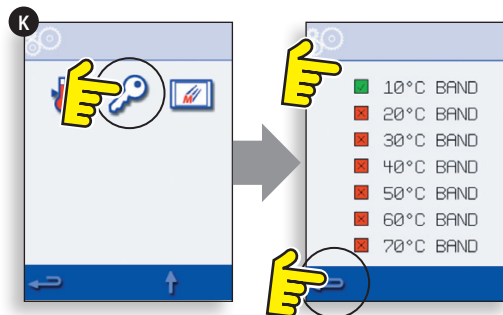

10.10 Endre passord (L)

10.10.1 Velg nøkkelsymbolet for å endre passordet til ovnen.

10.10.2 Velg innstillinger- eller servicesymbolet.

10.10.3 Skriv inn det gjeldende passordet, og velg OK.

10.10.4 Skriv inn det nye passordet, og velg OK.

10.10.5 Bekreft det nye passordet, og velg OK.

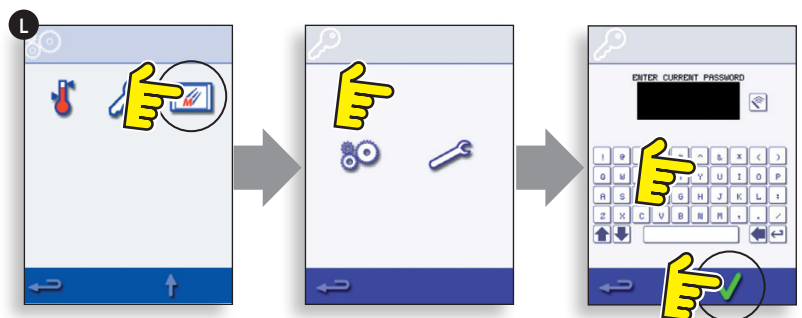

10.11 Skjermsparer (M)

10.11.1 Velg ENABLED avkrysningsruten for å slå skjermsparereren på eller av.

10.11.2 Velg tid boksen under for å angi en tidsforsinkelse på tastaturet 1-30 minutter før skjermsparereren starter, og velg OK for å bekrefte.

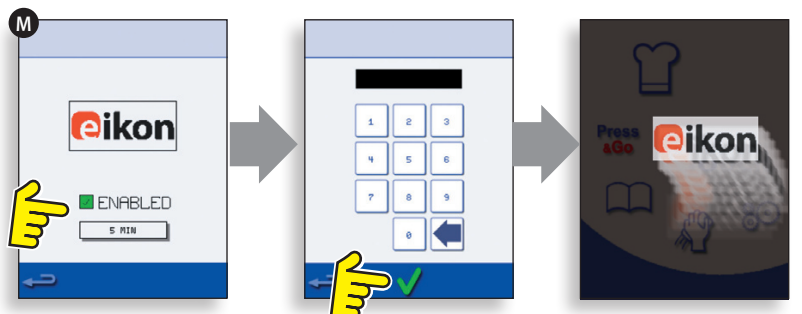

11 KJØLE NED OVNEN FØR RENGJØRING

11.1 Nedkjøling av ovn

VIKTIG: Ovnens må være kald før rengjøringen startes.

1. Velg RENGJØRING-symbolet fra hovedmenyen i Full serveringsmodus.
2. Velg det blå termometersymbolet i Full serveringsmodus eller Hurtigserveringsmodus for å deaktivere oppvarming og starte nedkjølingen.
3. Vær forsiktig, og sett en egnet beholder full av is i det varme ovnsrommet. Velg OK for å gå videre.
4. Nedkjølingsprosessen tar omkring 30 minutter, og vises på skjermen.
5. Ovnens er nå klar til rengjøring. Velg OK på skjermen etter hvert som de forskjellige trinnene fullføres.

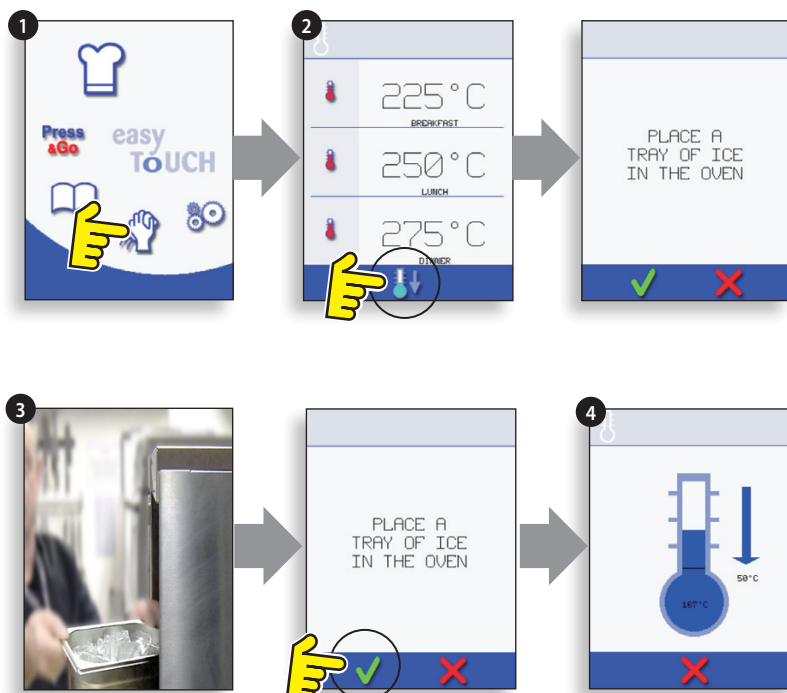

PRODUKTE-
TALJER

11.2 Klargjøre ovnen for rengjøring

For at ovnen skal fungere optimalt, må ovnsrommet, døren, luftfilteret og fettfilteret holdes rene.

En daglig rengjøringsrutine sørger for at du overholder de påkrevde hygienestandardene, og opprettholder ovnsens effektivitet over lengre tid.

Nødvendig utstyr (kjøpes separat):

Ikke-etsende ovnsrens av kjent varemerke, varmebestandige hansker, vernehansker i gummi, ikke-slipende skrubbesvamp av nylon, oppvaskhåndkle- og kluter, vernebriller og støvmaske (valgfritt).

FORSIKTIG: BRUK GUMMIHANSKER NÅR DU RENGJØR OVNEN.

Bruk **ALDRI** skarpe redskaper eller grove slipemidler på noen del av ovnen.



ADVARSEL: BRUK IKKE ETSENDE RENGJØRINGSMIDLER PÅ NOEN DELER AV OVNEN ELLER OVNSROMMET. DETTE VIL GI PERMANENT SKADE PÅ KATALYSATORENE.

12 RENGJØRINGSINSTRUKSJONER for kald ovn e3

Fullfør NEDKJØLINGS-proseduren, og la både ovn og tilbehør bli kalde før rengjøringen påbegynnes.



BRUK IKKE VERKTØY

DEMONTER OG RENGJØR ovnsdeler:

1. Ta ut luftfilteret i sokkelen på ovnen.
2. Åpne ovnsdøren, og løft ut dreiebordet.
3. Hvis ovnen er utstyrt med katalysator: Åpne ovnsdøren, løsne festene og ta ut katalysatoren minst en gang i måneden, eller etter behov.

Vask alle deler i varmt såpevann. Skyll med store mengder rent, varmt vann.

Tørk med en ren klut.

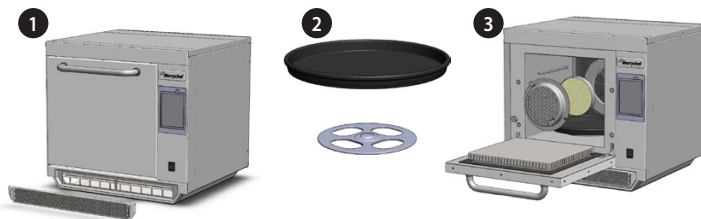

RENGJØR OVNEN:

1. Tørk bort eventuelt søl med tørkepapir.

Bruk en tørr rengjøringsbørste til å fjerne eventuelle matrester mellom ovnsbunnen og innsiden av ovnsdøren.

2. Bruk vernehansker av gummi og vernebriller, og spray ikke-etsende ovnsrens av kjent varemerke på alle interne flater, bortsett fra dørtetningen (A).

IKKE spray direkte på vifteåpningen bakerst i ovnsrommet.

3. La ovnsrensens få virke i 10 minutter med ovnsdøren åpen på ekstra skitne områder.

Bruk en ikke-slipende skrubbesvamp e.l. av nylon til å rengjøre ovnsrommet, ovnstaket og innsiden av døren. Ikke skrubbe på dørtetningen eller bruk skrubber av metall.

4. Vask med en ren klut og store mengder rent, varmt vann, og tørk av med en ren klut eller tørkepapir.

Sett de rene delene tilbake på plass.

Lukk ovnsdøren, og tørk av utsiden av ovnen med en fuktig klut.

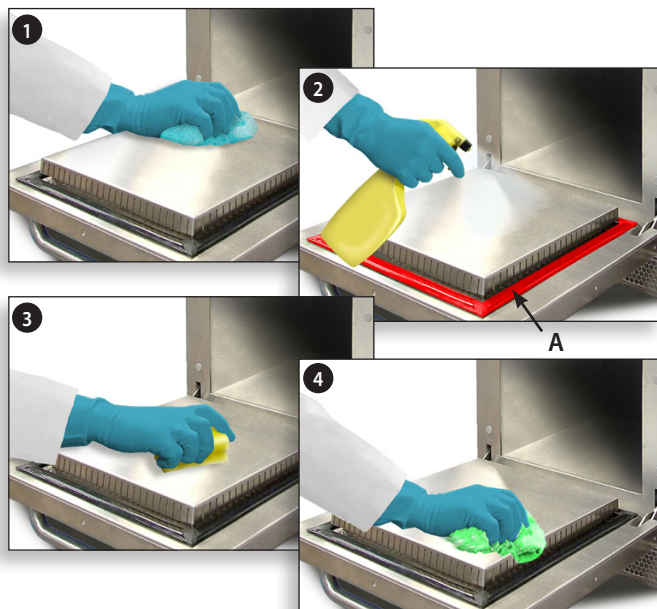

PÅFØR OVNSBESKYTTER:



BRUK IKKE OVNEN UTEN AT DET ER SATT INN ET RENT LUFTFILTER

1. Må bare påføres ren ovn. Spray ovnsbeskytter fra produsenten på en svamp.
2. Påfør et jevnt, tynt lag på alle interne ovnsflater.
3. Påfør et tynt lag på innsiden av ovnsdøren. Må ikke komme i kontakt med dørtetningen.

Slå på ovnen, og sett på forhåndsvarme. Når ovnen har nådd driftstemperatur, tar det omlag 30 minutter for ovnsbeskytteren å herde.

Obs! Ovnsbeskytteren blir lysebrun når den er herdet.

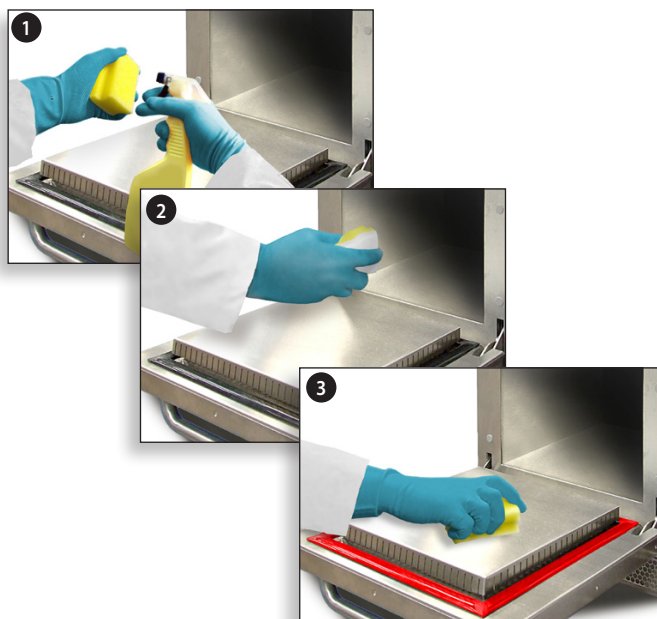

13 UTFØRE SERVICE PÅ OVNEN

13.1 Serviceprosedyre:

13.1.1 Koble fra / isoler ovnen fra strømkilden.

13.1.2 Kontroller at ovnen er riktig installert, som beskrevet i installasjonsinstruksjonene (se avsnittet om produktdetaljer).

13.1.3 Foreta en visuell kontroll av strømkilde/kabel/muffe, ovnspanel, ovnsrom og ovnsdør for å kontrollere at de er rene og i god stand. Se etter tegn til slitasje, skader, skjevhet osv., se eventuelt avsnittet Reservedeler og utskifting.

13.1.4 Foreta en jordings-/isolasjonstest (se avsnittet Teste komponenter) på ovnen før den slås på.

13.1.5 Kontroller om det vises feilmeldinger på skjermen, og se i så fall Feil og diagnostikk i avsnittet Service.

13.1.6 Obs! Hvis fastvaren må oppdateres, følger du instruksjonene under Fastvareoppdateringer i avsnittet Service før du fortsetter med serviceprosedyren.

13.2 Velge servicemodus:

- 1 Ved oppstart berører du skjermen oppe til høyre når hovedmenyen vises, for å hoppe over forvarmingen.
- 2 Skriv inn brukerpasordet, f.eks. ADMINISTRATOR, og velg OK for å vise innstillingsmenyen.
- 3 Velg skiftenøkkelsymbolet.
- 4 Skriv inn servicepassordet, f.eks. SERVICE, og velg OK for å vise feillogg, serviceinformasjon og testalternativer.

13.2.1 Kontroller feilloggen for detaljer om eventuelle registrerte feil. Du finner mer informasjon i Feil og diagnostikk i avsnittet Service.

13.2.2 Kontroller Ovnstellere for å finne komponentenes bruksområde og kontrollområdetemperaturen inne i kabinettet (Feil og diagnostikk i avsnittet Service).

13.2.3 Kontroller ytelsen til hovedkomponentene ved hjelp av Visuell kontroll eller Datavisning under Feil og diagnostikk i avsnittet Service.

13.2.4 Utfør ovnstestene (se avsnittet Teste komponenter). Se eventuelt avsnittet Reservedeler og utskifting om det må utføres noen reparasjoner før du kan fortsette med ovnstestene.

13.2.5 Følg fremgangsmåten i avsnittet Idriftsettelse før ovnen settes i drift.



FARE:

FØR OVNSPANELENE FJERNES, MÅ OVNEN KOBLES FRA STRØMKILDEN. SLÅ AV OVNEN, TREKK STØPSELET UT AV KONTAKTEN, OG SLÅ AV SKILLEBRYTEREN FOR Å KOBLE FRA OVNER SOM ER KOBLET DIREKTE TIL STRØMKILDEN, OG SKILLE DEM FRA.



ADVARSEL:

LA OVNEN BLI KALD, OG FØLG ALLE FORHOLDSREGLER FOR SIKKERHET, INKLUDERT DE SOM ER BESKREVET I AVSNITTET SIKKERHETSFORSKRIFTER I DENNE VEILEDNINGEN, FØR DU UTFØRER SERVICE ELLER REPARASJONER.



FORSIKTIG, MIKROBØLGESTRÅLING:

SØRG FOR AT DU IKKE UTSETTES FOR UTSLIPP AV MIKROBØLGESTRÅLER FRA MIKROBØLGEGENERATOREN ELLER DELER SOM LEDER MIKROBØLGEENERGI.

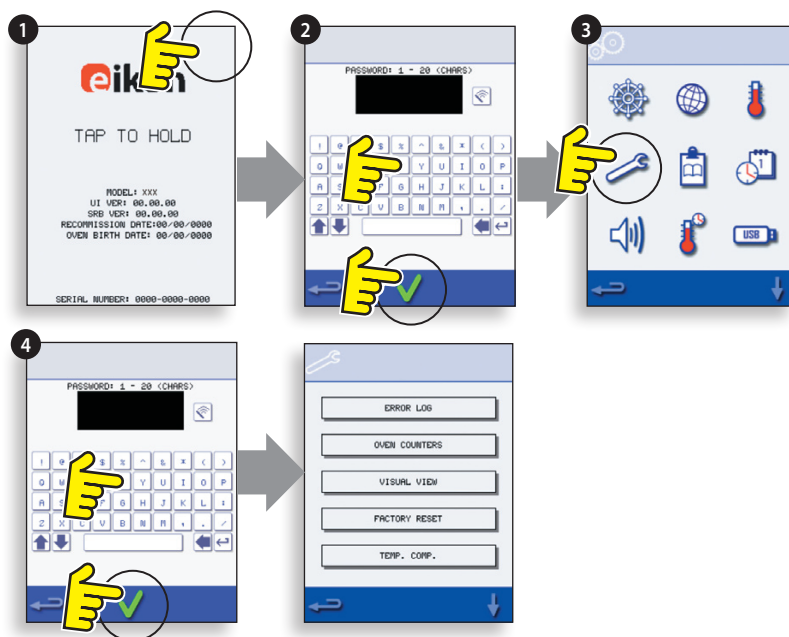

14 FEIL OG DIAGNOSTIKK

14.1 FEILMELDINGER

14.1.1 Nedenfor vises en beskrivelse av de ulike typene feil. Se tallet som står oppgitt etter FEIL: (A) og se oversikten Feilkoder i avsnittet Finne feil for ytterligere detaljer. Du finner i tillegg informasjon om serienummer, ovnsmodell, grensesnittversjon (BTS) og SRB-versjon nedenfor.

14.1.2 Du sletter feilmeldingen ved å bryte hovedstrømtilførselen til ovnen (ikke bruk AV/PÅ-bryteren).

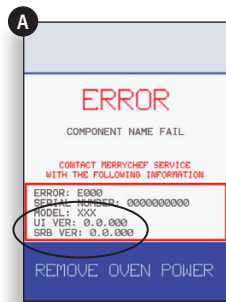

14.2 KOPIERE FEILMELDINGER:

14.2.1 Gå til innstillingsmenyen (B), og velg USB-symbolet.

14.2.2 Skyv opp USB-dekslet, og sett inn USB-enheten.

14.2.3 Velg Last opp filer.

14.2.4 Velg Feillogg.

14.2.5 Velg OK for å kopiere feilloggen til USB-enheten. Det vises en fremdriftsøversikt for opplastingen etterfulgt av opplastingsstatusen.

14.2.6 Velg tilbaketasten tre ganger for å gå tilbake til hovedmenyen.

14.2.7 Ta ut USB-enheten, og skyv USB-dekslet tilbake.

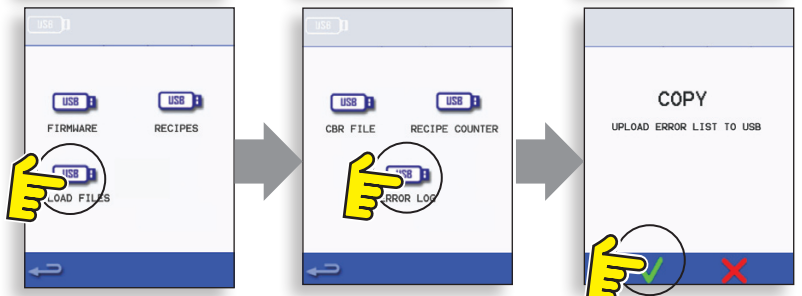
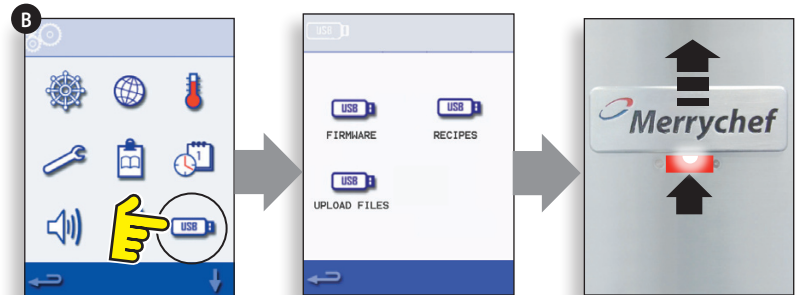

14.3 FEILLOGG

14.3.1 Velg Servicemodus, og velg deretter FEILLOGG (C) for å vise en liste over ovnskomponentfeil. Opplysningene omfatter blant annet en beskrivelse av komponenten, feilen som er oppstått, og dato og klokkeslett for feilen med nærmere informasjon om svikt og omfang.

14.3.2 Rull eventuelt nedover i listen, og velg en feil for å vise individuelle poster.

14.3.3 Velg tilbaketasten én gang for å gå tilbake til listen, og en gang til for å gå til servicemenyen.

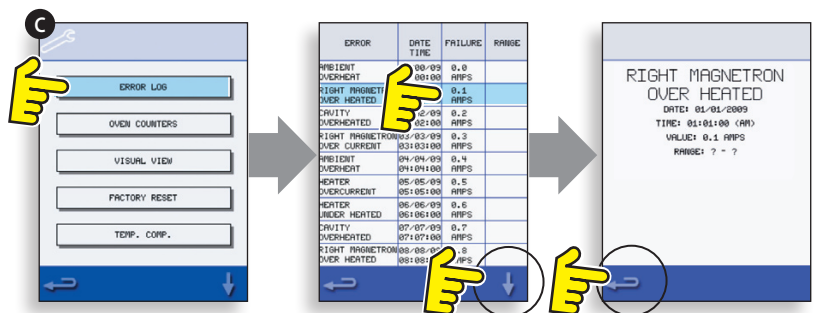

14.4 OVNSTELLERE

14.4.1 Velg OVNSTELLERE (D) for å vise bruk av ovnskomponentene og omgivelsestemperaturen for kontrollområdet. Opplysningene som vises, omfatter blant annet antall skjermberøringer, filtersykluser, dørsykluser, samlet på-tid for ovn, magnetron og varmelement samt omgivelsestemperatur for kontrollområdet i kabinettet.

14.4.2 Velg tilbaketasten for å gå tilbake til servicemenyen.

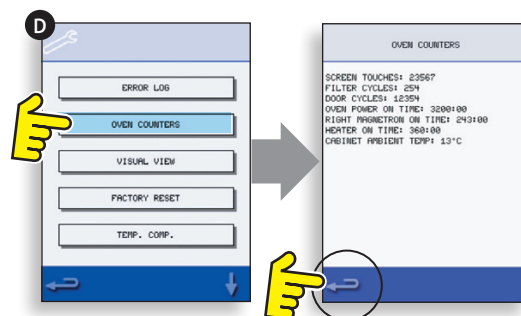

14.5 VISUELL KONTROLL

14.5.1 Velg VISUELL KONTROLL (E) for å kontrollere ovnens hovedkomponenter. Velg et komponentsymbol for å aktivere (rødt), og velg symbolet på nytt for å deaktivere (grønt).

14.5.2 Ta av luftinntaksfilteret foran. Fargen på skjermen skal nå endres fra grønt til rødt, en indikasjon på at kretsen til den magnetiske reed-bryteren for luftinntaksfilteret fungerer. Skift filteret. Fargen skal nå gå tilbake til grønt.

14.5.3 Åpne ovnsdøren, og kontroller at fargen endres fra grønt til rødt på skjermen. Dette angir at mikrobryteren/forriglingskretsen på døren fungerer. Plasser avstandsstykker på ovnsdøren (se Justering av dørforrigling i avsnittet Teste komponenter, hvis du vil ha mer informasjon). Lukk døren, og kontroller fargene på skjermen. Grønt betyr at dørjusteringen er i orden, rødt betyr at du må justere dørforriglingen.

14.5.4 Åpne døren, og velg dreieskivesymbolet for å kontrollere at den roterer jevnt og stopper når den velges bort.

14.5.5 Velg kjøleviften og test de forskjellige innstillingene for å kontrollere at den fungerer som den skal.

14.5.6 Fyll en beholder som tåler mikrobølgeovn, med vann, og sett den i ovnen. Lukk ovnsdøren, og velg en magnetron for å kontrollere hvor mye strøm ovnen trekker ved maksimal effekt. Operasjonen tidsavbrytes etter 30 sekunder. Ta beholderen ut av ovnen (bruk grytelapper e.l.), og lukk døren.

14.5.7 Velg konveksjonsviften, og test de ulike hastighetsinnstillingene.

14.5.8 Velg varmeelementet. Elementet varmes opp til makstemperatur og begynner deretter å sirkulere varmen (konveksjonsviften er på som standard). Kontroller at temperaturen i ovnsrommet og mengden strøm varmeelementet trekker ved maksimal effekt, stemmer.

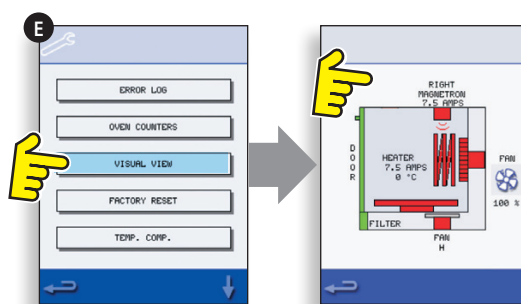

15 FASTVAREOPPDATERINGER

Obs! Hvis det ikke vises noen ikoner på skjermen, trykker du på det stedet på skjermen hvor ikonet skulle vært, for å velge dette.

15.6.1 Berør skjermen oppe til høyre (1) eller tilsvarende sted hvis ingenting vises, for å hoppe over forvarmingen.

15.6.2 Skriv inn et passord (f.eks. administrator), og velg OK (2) eller tilsvarende sted på skjermen hvis den grønne haken ikke vises.

15.6.3 Velg USB-symbolet (3) eller tilsvarende sted på skjermen hvis det ikke vises.

15.6.4 Velg et USB-alternativ (4) eller tilsvarende sted på skjermen hvis det ikke vises noen alternativer: "Fastvare" for BTS- og SRB-oppdateringer og "Oppskrift" for ikoner. Installer SRB-oppdateringen først, deretter BTS-oppdateringen og til slutt ikonene.

15.6.5 Velg fastvaren du vil installere, og velg OK (5) for å bekrefte valget eller tilsvarende sted på skjermen (grønn hake) hvis det ikke vises noe.

15.6.6 På oppdateringsskjerm bildet vises filversjon og produkt. Velg OK (grønn hake) for å bekrefte at du vil installere (6), eller trykk på tilsvarende sted på skjermen hvis det ikke vises noe.

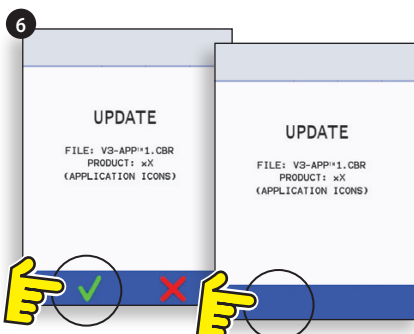
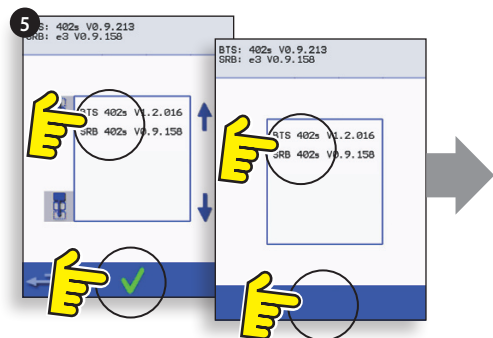
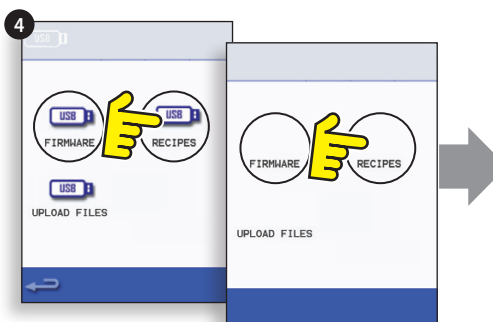
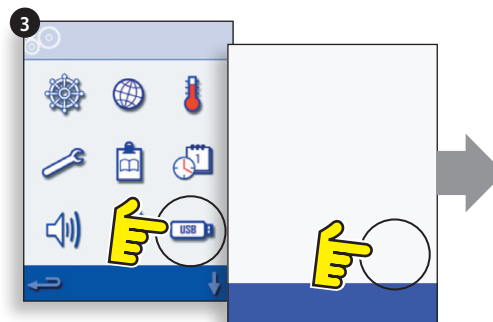
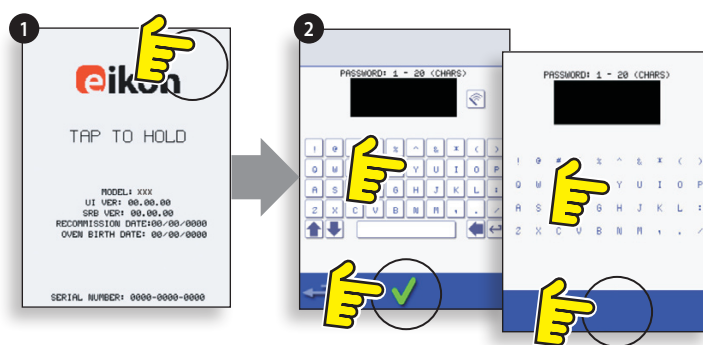

VIKTIG:

Alle eksisterende programmer vil bli slettet hvis du laster ned programmer fra en USB-enhet. Oppdater først SRB, deretter BTS og til sist lkoner (under USB-overskriften Oppskrift).

15.6.7 Slå på ovnen, og berør skjermen (1) oppe til høyre hvis du vil hoppe over forvarmingen.

15.6.8 Skriv inn passordet, og velg OK for å vise innstillingsmenyen, se (2).

15.6.9 Velg USB-symbolet (4).

15.6.10 Skyv opp Merrychef-logoen (oppe til høyre foran på ovnen), og sett USB-enheten i porten (3)

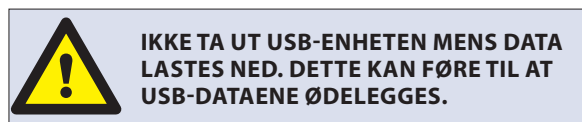

15.6.11 Når USB-enheten har sluttet å blinke, velger du USB-symbolet FASTVARE (5).

15.6.12 De gjeldende fastvareversjonene BTS (berøringsskjerm) og SRB (smart relékort) vises oppe til venstre på skjermen (6).

SRB-FASTVAREOPPDATERING

15.6.13 Velg ønsket SRB-fil (7).

15.6.14 Kontroller at du har valgt riktig fil, og velg OK (8).

15.6.15 Det vises en fremdriftsversikt for oppdateringen (9).

15.6.16 Velg tilbaketasten (10) tre ganger for å gå tilbake til USB-skjermen som vises her (11).

15.6.17 Hvis det er lenge siden fastvaren ble oppdatert sist, kan det oppstå en SRB-konflikt. Det vil da bli vist en feilmelding (12).

BTS-FASTVAREOPPDATERING

15.6.18 Velg BTS-filen (13) med riktig versjonsnummer. Obs! Dersom det er et farget felt over filnavnet, betyr det at filen ikke kan brukes til den aktuelle ovnen.

15.6.19 Kontroller at riktig fil er valgt før du velger OK (14). Hvis feil fil er valgt, velger du X og går til riktig fil.

15.6.20 Det vises en fremdriftsversikt for oppdateringen (15). Kjøleviften stopper ved 50 %. Ved 100 % vises diverse skjermbilder etter hvert som programvaren startes på nytt.

15.6.21 Kontroller at riktig BTS-versjon er installert (16) (se informasjonen på skjermen). Hvis ikke gjentar du prosessen, og velger riktig fil.

15.6.22 Ta ut USB-enheten, og ta godt vare på den. Sett USB-dekslet tilbake på plass.

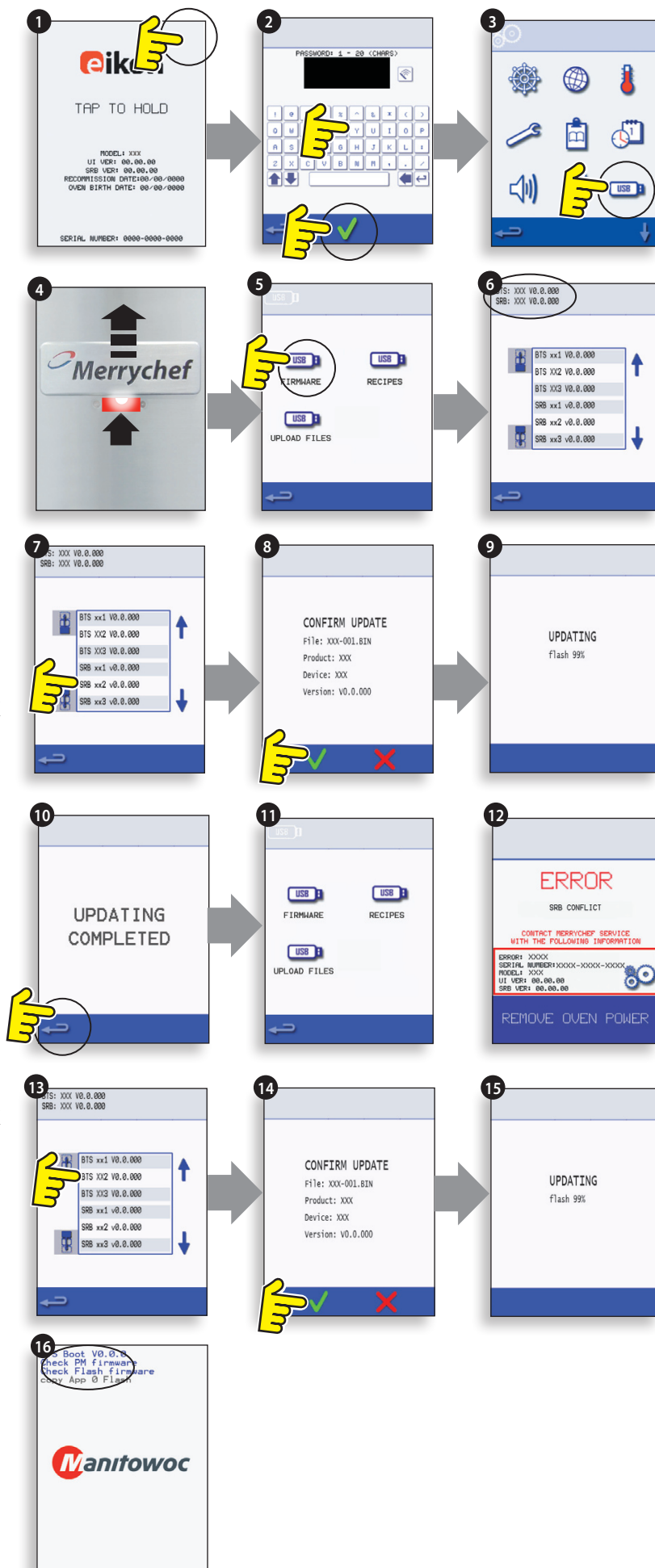

SERVICE



IKKE TA UT USB-ENHETEN MENS DATA LASTES NED. DETTE KAN FØRE TIL AT USB-DATAENE ØDELEGGES.

VIKTIG:

Nedlastning fra USB vil fjerne all eksisterende programvare.

Bruk kun en tom USB-minnepinne, formatert som følger:

A) FAT16 for å oppdatere fra UI BTS-XX-XXXXX-V1.2.16

B) FAT16 eller FAT32 for å oppdatere fra UI BTS-XX-XXXXX-V1.2.17 eller nyere.

Kopier følgende firmware filene til rotkatalogen (ROOT) på USB-minnepinnen:

- BTS-eX-XXX-VX.X.XX.BIN
- SRB-eX_X_X-XXX.BIN
- VX-APP-eX.CBR
- Autoupd.ATE

For oppdatering A) følg alle instruksjonene:

For oppdatering B) følg de 2 første instruksjonene:

15.6.37 Med ovnen avslått, skyv Merrychef merket (øverst til høyre på front av komfyr) opp, og sett inn USB-minnepinnen i sporet (1).

15.6.38 Slå komfyren PÅ(2).

15.6.39 Trykk øverst til høyre på skjermen (3) for å hoppe over forvarme trinnet.

15.6.40 Skriv inn passordet, og velg OK for å vise innstillingsmenyen, se (4).

15.6.41 Velg USB-symbolet (5).

15.6.42 Velg 'FIRMWARE' USB-symbolet (6).

15.6.43 Velg 'BTS' filen (7) med det riktige filversjonsnummeret. Merk: Et farget bånd over et filnavn angir at filen ikke er gyldig for denne komfyren.

15.6.44 Sjekk at filinformasjonen som vises er korrekt før du velger OK (8), hvis ikke, velger du 'X' og finner riktig fil.

15.6.45 CBR-filen sjekkes og nedlastingsfremdriften fra USB vises (9), etterfulgt av oppdateringsstatus og bekreftelsesskjermer.

15.6.46 BTS, SRB og applikasjon ikonfilene lastes deretter ned automatisk med visning av fremdrift, status og omstart bekreftelsesskjerm for hver fil oppdatering.

15.6.47 Ved fullførelse vises komfyrens oppstartsskjerm (10) med oppdatert firmware versjon etterfulgt av komfyrens temperaturskjerm for forvarme.

Bekreftelse av komfyr oppdateringen:

Etter en komfyr oppdatering, kopier komfyren filer tilbake på USB-minnepinnen.

15.6.48 Last filene fra USB-minnepinnen til en datamaskin, og åpne oppdateringsfilen (UPDATE.txt).

15.6.49 En komfyr oppdatering bekreftes under komfyrens serienummer, med "oppdatert" etterfulgt av BTS/SRB firmware og applikasjonsikoner.

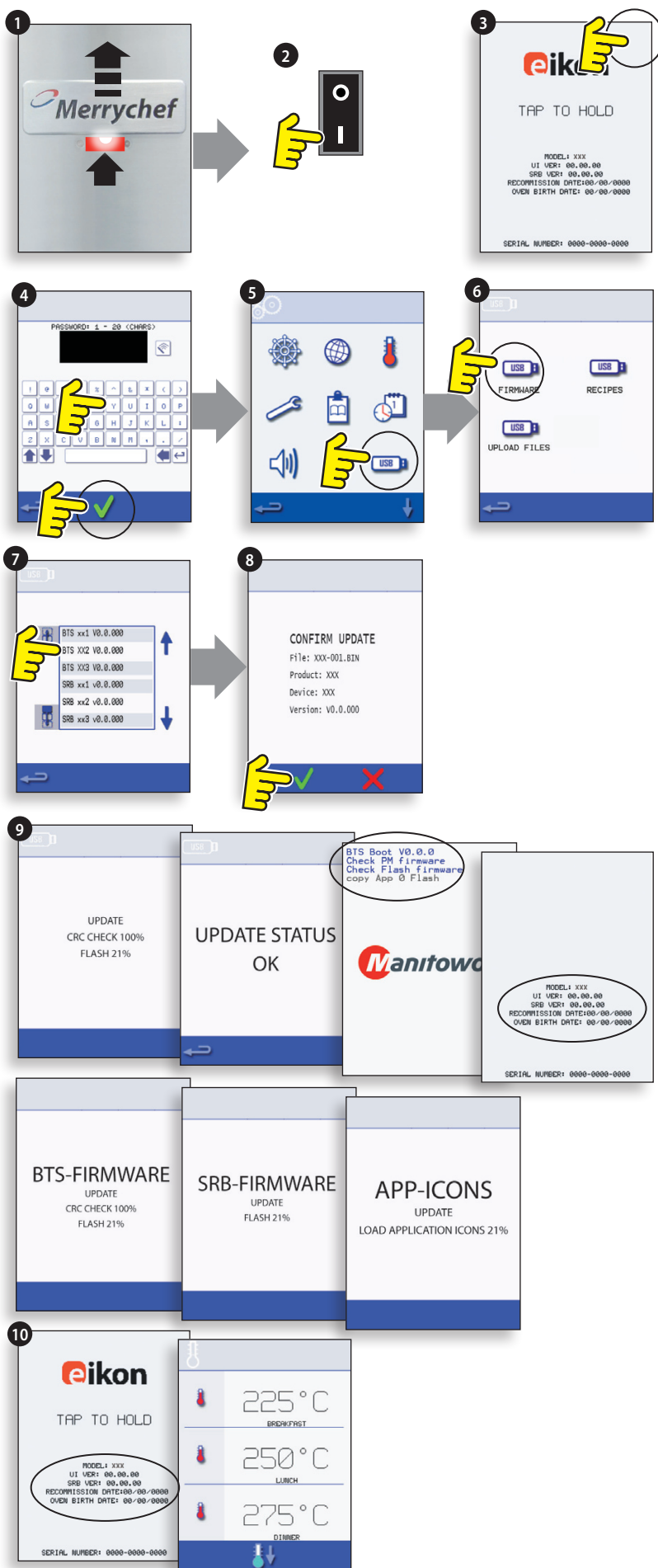

16 TESTING AV OVN

16.1 Nødvendig utstyr

- Bærbar apparattester (P.A.T.).
- Digitalt multimeter (D.M.M.).
- Isolasjonsmåler / tilsvarende motstandsmåler for 500 V likestrøm.
- Måler for registrering av mikrobølger / strålelekkasje.
- Temperaturavleser.
- Kontinuitetsmåler.
- Avstandsstykker, dør (art.nr. SA1109).
- 600 ml glassbeholder som tåler mikrobølgeovn.
- 2 liters beholder som tåler mikrobølgeovn.

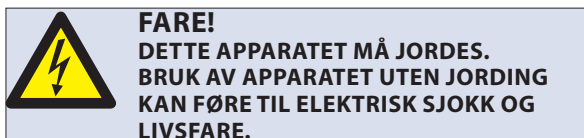

16.2 Jordings-/isolasjonstest:

16.2.1 Koble fra / isoler ovnen fra strømkilden.

16.2.2 Koble hovedstrømledningen fra ovnen til en bærbar apparattester.

16.2.3 Koble jordingen på den bærbare apparattesteren til ovnshengslen (A).

16.2.4 Sett den bærbare apparattesteren på et åpent område, f.eks. gulvet, på avstand fra ev. personell.

16.2.5 Utfør en klasse 1-test. Hvis testen består, betyr det at ovnens jordingskrets fungerer som den skal.

16.2.6 Hvis testen mislykkes, må du fjerne platene og kontrollere ALLE jordforbindelser før testen utføres på nytt.

16.2.7 ALDRI bruk en ovn som ikke har bestått denne testen, da det utgjør en potensiell fare.

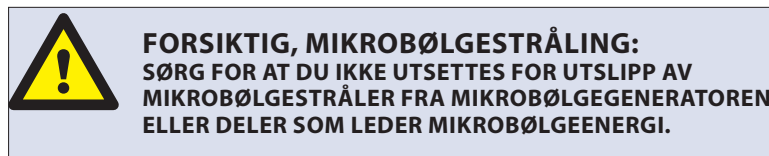
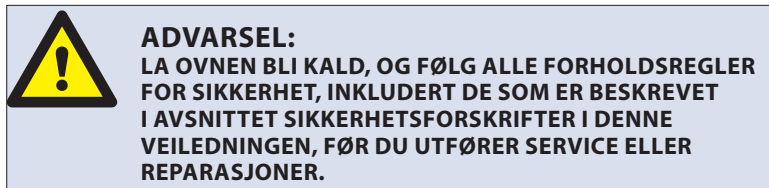
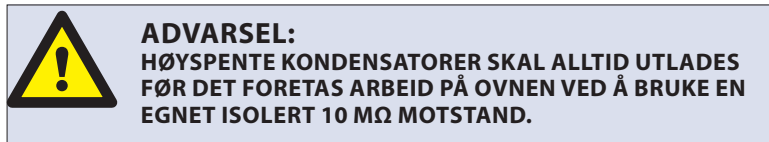
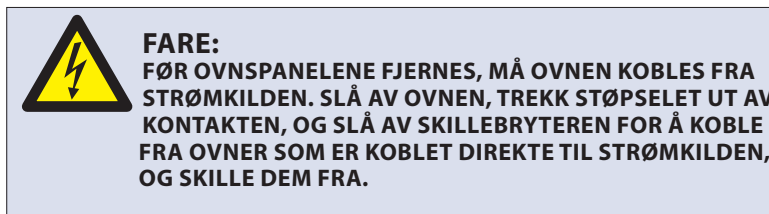

16.3 Kalibrere skjermen:

16.3.1 Trykk kontinuerlig oppe til høyre på skjermen mens ovnen slås på.

16.3.2 Bruk et pekeredskap som ikke riper (f.eks. en kulepenn), og trykk i midten av alle trådkorsene på skjermen. Når skjermen er kalibrert, vises informasjon om ovnen på skjermen.

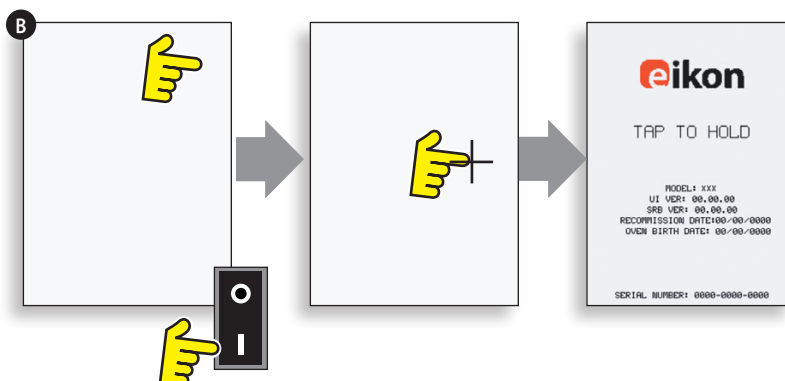

TESTE KOMPO-
NENTER

16.4 OVNSTESTER

16.4.1 Velg servicemodus i avsnittet Service.

16.4.2 Trykk på pil ned for å vise de forskjellige ovnstestene (A) ovnen kan utføre.

16.5 Test av mikrobølgestyrke

Måle utgangseffekten.

Obs! Utgangseffekten er fastsatt i henhold til IEC 705-standardmetoden, som bare fungerer i kontrollerte laboratorieomgivelser. Utgangseffekten påvirkes også av hvor belastet nettspenningen er, så denne testen gir bare et omtrentlig resultat.

16.5.1 Sørg for at ovnen er kald, og velg deretter servicemodus for å hoppe over forvarming.

16.5.2 Velg Visuell kontroll (B) for å se om temperaturavlesningen i ovnsrommet er så nær 0 °C som mulig.

- 1 Fyll en beholder som tåler mikrobølgeovn (glass eller plast) med én liter vann fra kranen. Vannet skal holde cirka 20 °C.
- 2 Mål og registrer vanntemperaturen i beholderen med et termometer som viser grader i trinn på ±0,1.
- 3 Sett beholderen midt i ovnen.
- 4 Velg Test av mikrobølgestyrke (C) fra servicemodustestene. (Mikrobølgestyrke 100 % i 63 sekunder, viften på laveste innstilling.)
- 5 Når nedtellingen er ferdig, tar du beholderen ut av ovnen, rører straks rundt med et plastredskap og måler vanntemperaturen.
- 6 Beregn temperaturstigningen i vannet (sluttemperaturen minus utgangstemperaturen).

Temperaturøkningen skal være:

e3EE og e3XE 10 °C ±5 %

e3XX 14,3 °C ±5 %

Hvis temperaturen øker til utenfor disse grensene:

- Kontroller mikrobølgekreten og komponentene (se avsnittet Teste komponenter).

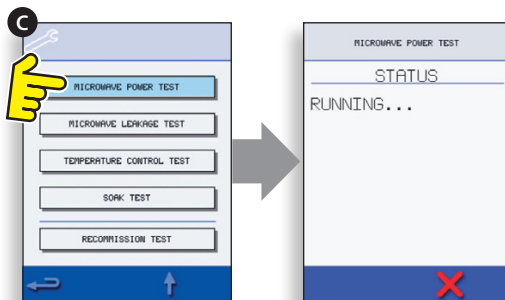
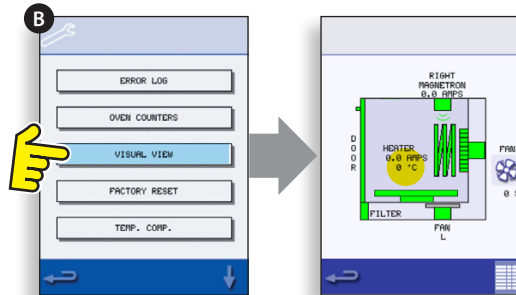
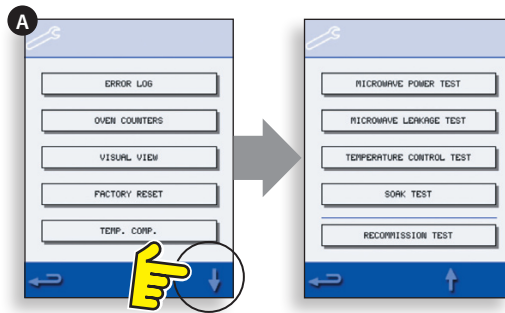

16.6 Test for lekkasje av mikrobølgestråler

Obs! Før du måler:

- Kontroller at testmåleren du bruker er kalibrert og egner seg til måling av frekvenser på 2 450 MHz.
- Målerens fullskalautslag må ikke overskrides. Måleren settes til å begynne med til høyeste verdi og justeres ned etter hvert for å sikre at lave avlesninger måles på den mest følsomme skalaen.
- Unngå uriktige avlesninger ved å holde sonden i håndtaket og bevege den 2,5 cm i sekundet.
- Hold alltid sonden i rett vinkel mot ovnen og målepunktene, og sørg for at den leser av 50 mm fra testområdet.
- Strålelekkasjen bør ikke overskride 5 mW/cm² når panelene er fjernet.

Fremgangsmåte

16.6.1 Fyll 275 ml kaldt vann i en 600 ml stor beholder som tåler mikrobølgeovn.

16.6.2 Plasser beholderen midt i ovnen, og lukk døren.

16.6.3 Velg servicemodus og Test for lekkasje av mikrobølgestråler (A) fra ovnstestene.

16.6.4 Still inn måleren på riktig skala/område.

16.6.5 Beveg målersonden over alle skjøter og ventiler på ovnen, inkludert de som er merket med gult på neste side.

16.6.6 Når magnetronkretsen stopper etter 30 sekunder, bytter du vann og velger samme test på nytt for å fortsette.

16.6.7 Velg det røde krysset, X, på skjermen når du vil avbryte testen.

16.6.8 Avlesningene må være under 5 mW/cm². Hvis det registreres nivåer på over 5 mW/cm², skal dette straks rapporteres til Merrychefs serviceavdeling.

16.6.9 Noter nivå og sted i ovnen for eventuelle lekkasjer som observeres. Disse notatene skal oppbevares sammen med servicedokumentasjonen.

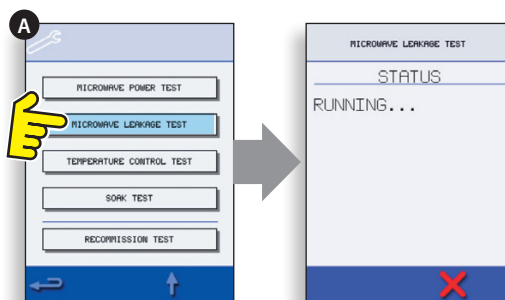

16.7 Temperaturkontrolltest

Måle temperaturen i ovnsrommet.

(Obs! Det er som regel bare nødvendig å omkalibrere termoelementet med SRB når termoelementet er skiftet ut eller hvis ovnen over- eller underkoker maten.)

Fremgangsmåte:

16.7.1 Plasser temperaturavlesersonden (A) på en kjøleribbe i midten av ovnsrommet, og lukk døren.

16.7.2 Velg Temperaturkontrolltest (B) fra servicemodustestene. Ovnen varmes opp og sirkulerer på maksimumstemperaturen som er angitt, i 30 minutter.

16.7.3 Når ovnen har nådd maksimumstemperaturen, må du prøve å få en stabil temperaturavlesning.

16.7.4 Velg det røde krysset, X, når du vil avslutte testen.

16.7.5 Hvis temperaturavlesningen ikke stemmer overens med maksimumstemperaturen som er angitt, ruller du oppover (C), velger TEMP.KOMP. (temperaturkompensasjon) (D) og skriver inn passordet.

16.7.6 Skriv inn tallet fra temperaturavleseren med tastaturet (E), og velg OK for å kalibrere SRB termoelementet.

16.7.7 Utfør testen på nytt for å kontrollere at temperaturavlesningen i ovnsrommet tilsvarer maksimumstemperaturen som er angitt.

Hvis temperaturavlesningen er ustabil:

- 1 Koble fra og isoler ovnen fra strømkilden.
- 2 La ovnen bli kald.
- 3 Fjern platene rundt ovnen.
- 4 Kontroller temperaturfølerledningen for ovnsrommet og de tilhørende koblingene.
- 5 Hvis ledningen og koblingene er i orden, må du skifte temperaturføleren (se avsnittet Reservedeler og utskifting).
- 6 Sett ovnspanelene tilbake på plass, slå ovnen PÅ og utfør testen på nytt.
- 7 Hvis temperaturen fremdeles er ustabil, gjentar du trinn 1 til 3, skifter SRB (se avsnittet Reservedeler og utskifting) og gjentar trinn 6. OBS! Den eksisterende PM-en (personlighetsmodulen) skiftes ikke ut, men brukes sammen med den nye SRB-en (oppgi serienummer når ovnen startes på nytt).

16.7.8 Gjenta temperaturkontrolltesten.

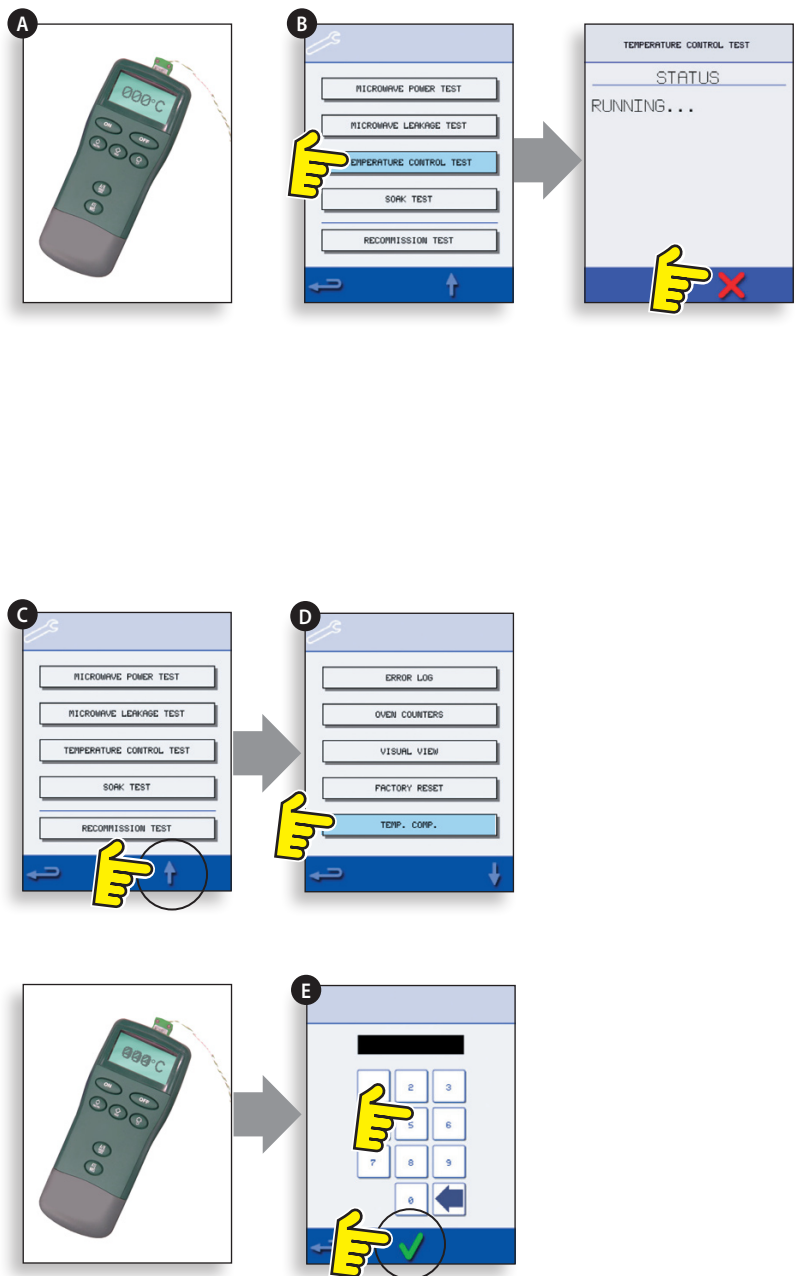

16.8 Fuktighetslekkasjetest

Kontroller at ovnsrommet er tett.

Fremgangsmåte:

16.8.1 Fyll en beholder som tåler stekeovn/ mikrobølgeovn, med ca. to liter vann, og sett den i ovnen.

16.8.2 Lukk døren, og velg Fuktighetslekkasjetest (A) fra servicemodustestene (maksimal ovnstemperatur, 50 % mikrobølgestyrke, maksimal viftehastighet.)

16.8.3 Kjør testen (30 minutter), og se etter tegn til damp eller fuktighet rundt kabinett, sammenføyninger og dørtetningen.

16.8.4 Tett eventuelle lekkasjer, og gjenta testen.

16.8.5 Ta beholderen forsiktig ut av ovnen.

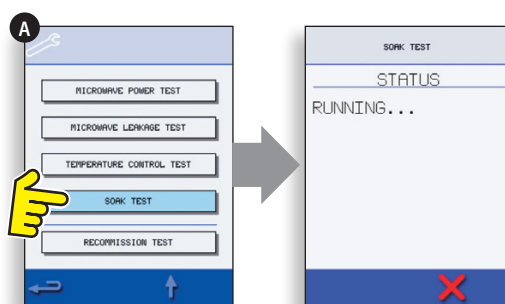

16.9 Test av idriftsettelse

Test av idriftsettelse utføres i etterkant av service eller reparasjon for å sikre at ovnen virker som den skal, før den leveres tilbake til kunden.

Enkelte av testene har en nedtellingsfunksjon, og hvis testen ikke utføres innen tidsfristen, vil det føre til at testen mislykkes og må foretas på nytt.

Fremgangsmåte:

16.9.1 Velg Test av idriftsettelse (A) fra servicemodustestene, og følg instruksjonene på skjermen for å utføre testen. Ikke trykk på det røde krysset, X, med mindre du vil avbryte testen.

16.9.2 Når testen er fullført, velger du OK for å fortsette.

16.9.3 Når alle tester er fullført, vises det en melding på skjermen om at test av idriftsettelse var vellykket. Velg OK for å bekrefte dette.

16.9.4 Hvis testen mislykkes, vil årsakene til dette bli registrert i feilloggen. Korrigjer eventuelle feil, og kjør test av idriftsettelse på nytt.

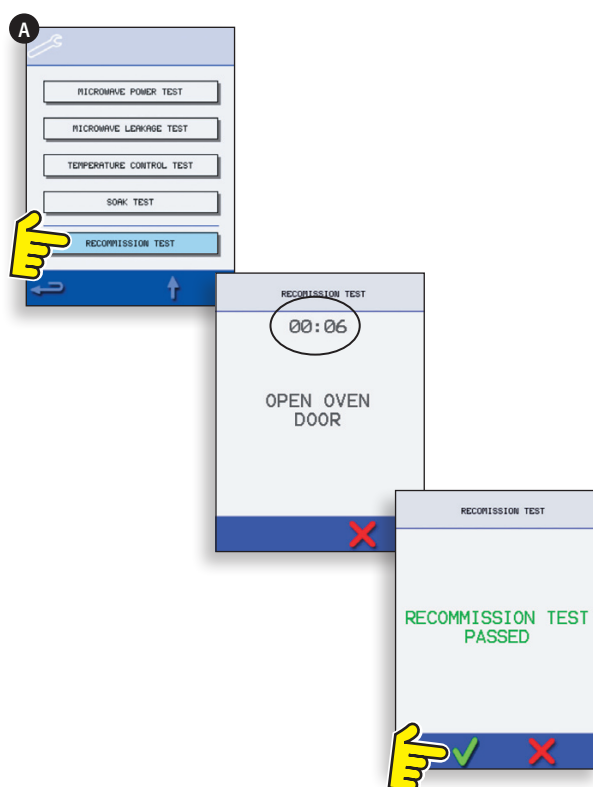

17 HØYSPENTKOMPONENTER

Høyspentkondensatoren inneholder høy spenning og høyt strømnivå. Det er farlig å arbeide i nærheten av denne delen mens ovnen er på. Foreta ALDRI spenningsmålinger på høyspentkretser, herunder magnetronglødetrådene.

Selv når ovnen ikke er i bruk, er det høyspenning til stede i høyspentkondensatoren på grunn av mykstartkretsen.

17.1 Krafttransformatortest

17.1.1 Koble fra og isoler ovnen fra strømkilden.

17.1.2 La ovnen bli kald.

17.1.3 Fjern platene rundt ovnen.

17.1.4 Forsikre deg om at høyspentkondensatoren er utladet før du setter i gang med arbeidet.

17.1.5 Fjern alle koblingene fra krafttransformatoren.

17.1.6 Kontroller motstanden i viklingene ved hjelp av en digital multimåler. Du skal få følgende resultater:

- 1 Hovedstrømvikling mellom elektroniske merkelapper, ca. $1,1 \Omega$
- 2 Høyspentvikling, ca. 60Ω
- 3 Glødevikling mellom terminaler, under 1Ω

17.1.7 Bruk en isolasjonsmåler til å teste isolasjonsresistansen mellom:

- Hovedvikling og chassis. Bestått hvis avlesningen er over 10Ω .
- Glødevikling og chassis. Bestått hvis avlesningen er over $10 M\Omega$.

Én ende av høyspentviklingen er koblet til chassiset, og er derfor ikke testet.

17.2 Test av høyspentlikeretter (diodekort)

17.2.1 Koble fra og isoler ovnen fra strømkilden.

17.2.2 La ovnen bli kald.

17.2.3 Fjern platene rundt ovnen.

17.2.4 Forsikre deg om at høyspentkondensatoren er utladet før du setter i gang med arbeidet.

17.2.5 Fjern alle koblinger fra høyspentlikeretteren.

17.2.6 Bruk en isolasjonsmåler til å måle kontinuiteten i begge retninger. Du skal få følgende resultater:

- Åpen krets begge veier – IKKE BESTÅTT
- Leder kun én vei – BESTÅTT
- Kortslutning begge veier – IKKE BESTÅTT
- Leder én vei, lekker den andre – IKKE BESTÅTT



FARE:

FØR OVNSPANELENE FJERNES, MÅ OVNER KOBLES FRA STRØMKILDEN. SLÅ AV OVNER, TREKK STØPSELET UT AV KONTAKTEN, OG SLÅ AV SKILLEBRYTEREN FOR Å KOBLE FRA OVNER SOM ER KOBLET DIREKTE TIL STRØMKILDEN, OG SKILLE DEM FRA.



ADVARSEL:

HØYSPENTE KONDENSATORER SKAL ALLTID UTLADES FØR DET FORETAS ARBEID PÅ OVNER VED Å BRUKE EN EGNET ISOLERT $10 M\Omega$ MOTSTAND.



ADVARSEL:

LA OVNER BLI KALD, OG FØLG ALLE FORHOLDSREGLER FOR SIKKERHET, INKLUDERT DE SOM ER BESKREVET I AVSNITTET SIKKERHETSFOKSKRIFTER I DENNE VEILEDNINGEN, FØR DU UTFØRER SERVICE ELLER REPARASJONER.



FORSIKTIG, MIKROBØLGESTRÅLING:

SØRG FOR AT DU IKKE UTSETTES FOR UTSLIPP AV MIKROBØLGESTRÅLER FRA MIKROBØLGEGENERATOREN ELLER DELER SOM LEDER MIKROBØLGEENERGI.

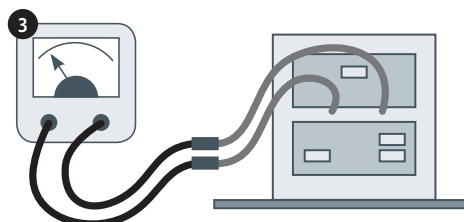
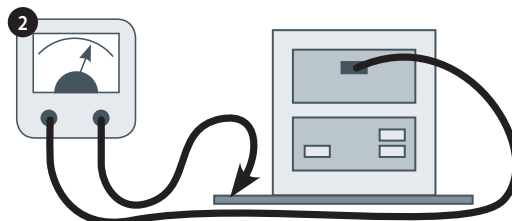
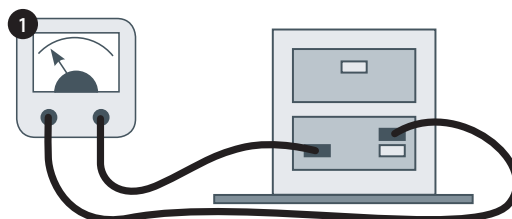

Høyspentkondensatoren inneholder høy spenning og høyt strømnivå. Det er farlig å arbeide i nærheten av denne delen mens ovnen er på. Foreta **ALDRI** spenningsmålinger på høyspentkretser, herunder magnetronglødetrådene.

Selv når ovnen ikke er i bruk, er det høyspenning til stede i høyspentkondensatoren på grunn av mykstartkretsen.

17.3 Test av høyspentkondensator

17.3.1 Koble fra og isoler ovnen fra strømkilden.

17.3.2 La ovnen bli kald.

17.3.3 Fjern platene rundt ovnen.

17.3.4 Forsikre deg om at høyspentkondensatoren er utladet før du setter i gang med arbeidet.

17.3.5 Fjern alle koblinger fra høyspentkondensatoren.

17.3.6 Bruk en digital multimåler til å kontrollere kontinuiteten mellom terminalene. Du skal få følgende resultater:

1 Mellom terminaler, bestått hvis ca. 10 M Ω .

2 Mellom terminaler og kabinettet, bestått hvis åpen krets.

17.3.7 Bruk en isolasjonsmåler til å teste isolasjonsresistansen mellom terminalene og kabinettet. Bestått hvis avlesningen er over 100 M Ω .

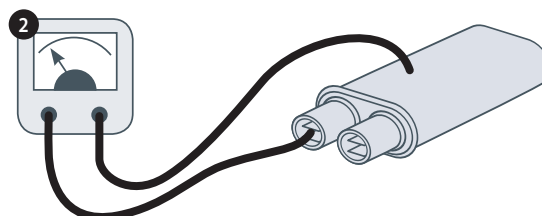
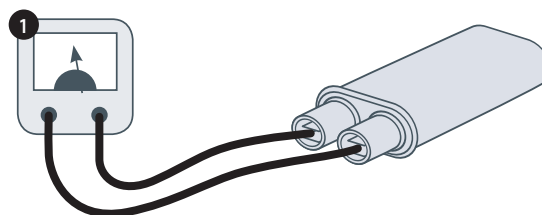

TESTE KOMPONENTER

17.4 Test av høyspentmagnetron

17.4.1 Koble fra og isoler ovnen fra strømkilden.

17.4.2 La ovnen bli kald.

17.4.3 Fjern platene rundt ovnen.

17.4.4 Forsikre deg om at høyspentkondensatoren er utladet før du setter i gang med arbeidet.

17.4.5 Fjern alle koblinger fra høyspentmagnetronen.

17.4.6 Bruk en isolasjonsmåler til å måle kontinuiteten. Du skal få følgende resultater:

1 Glødeterminaler, bestått hvis 1 Ω eller lavere.

2 Avlesningen mellom hver glødeterminal og det ytre metallkabinettet skal være åpen.

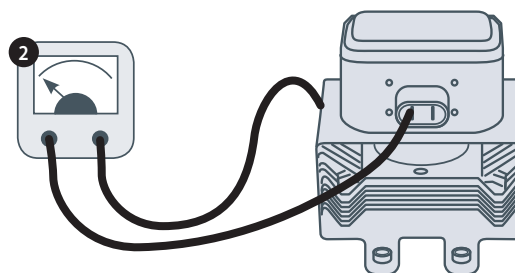
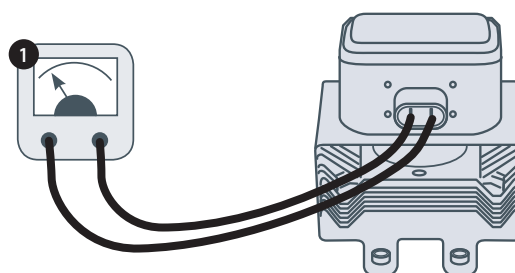

18 NETTSPENNINGSKOMPONENTER

18.1 Justering av dørforrigling

På dørhengslene finnes det tre forriglingsmikrobrytere, som forhindrer at det slippes ut mikrobølgestråler når ovnsdøren åpnes.

Hovedforriglingen (BR3) bryter strømkretsen til transformatorene.

Den sekundære forriglingen (BR2) bryter mikrobølgekretsen hvis hovedforriglingen svikter.

Monitorforriglingen (BR1) kortslutter mikrobølgekretsen og sprenger sikringen hvis både hovedforriglingen og den sekundære forriglingen svikter.

VIKTIG: Hvis monitorforriglingen sprenger sikringen til mikrobølgekretsen, må både den sekundære forriglingen (BR2) og monitorforriglingen (BR1) skiftes ut på grunn av eksponering for høy kortslutningsstrøm.

Formålet med den følgende justeringsprosedyren er å konfigurere forriglingen til å slå av mikrobølgekretsen når døren åpnes mer enn 4 mm, og aktivere mikrobølgekretsen når døren lukkes og dørtetningen utvides.

18.1.1 Fremgangsmåte for justering av dørforrigling:

18.1.2 Koble fra og isoler ovnen fra strømkilden.

18.1.3 La ovnen bli kald.

18.1.4 Fjern platene rundt ovnen.

18.1.5 Forsikre deg om at høyspentkondensatoren er utladet før du setter i gang med arbeidet.

- 1 Sett røde avstandsstykker på 2 mm over de øvre hjørnene på dørtetningen, og lukk døren forsiktig. Se etter at avstandsstykkene fremdeles er på plass.
- 2 Løsne dreieskruen noe.
- 3 Skru løs reguleringskruene, flytt på bakplaten helt til mikrobryteren BR3 så vidt aktiveres, og fest alle skruene igjen.
- 4 Åpne døren, bytt ut de røde avstandsstykkene på 2 mm med grønne avstandsstykker på 4 mm, og lukk døren igjen.
- 5 Løsne dreieskruen noe.
- 6 Skru løs reguleringskruene, flytt på bakplaten helt til mikrobryteren BR2 så vidt aktiveres, og fest alle skruene igjen.
- 7 Fjern avstandsstykkene, og åpne og lukk ovnsdøren 5–10 ganger.

VIKTIG: KONTROLLER AT BRYTERNE FUNGERER I FØLGENDE REKKEFØLGE, SIDEN MIKROBRYTER BR3 MÅ BRYTE LASTSTRØMMEN.

Lukke døren:

- BR1 åpnes først
- BR2 lukkes som nummer to
- BR3 lukkes som nummer tre

Åpne døren:

- BR3 åpnes først
- BR2 åpnes som nummer to
- BR1 lukkes som nummer tre

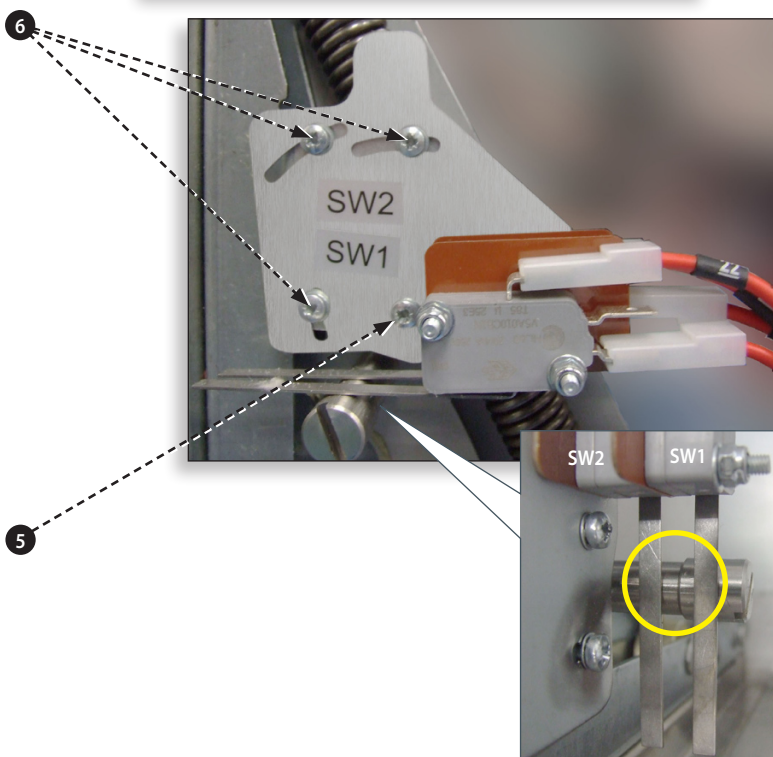
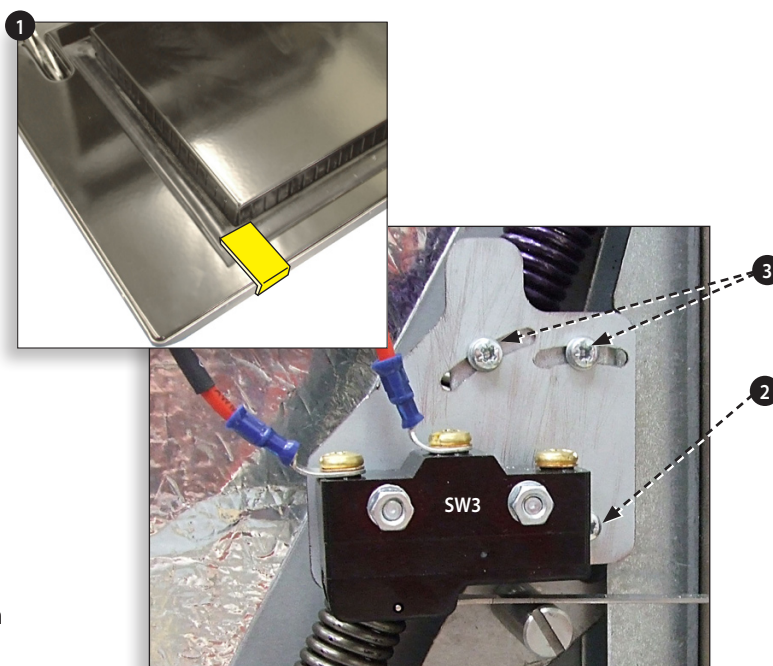

OVNSDØR ÅPEN

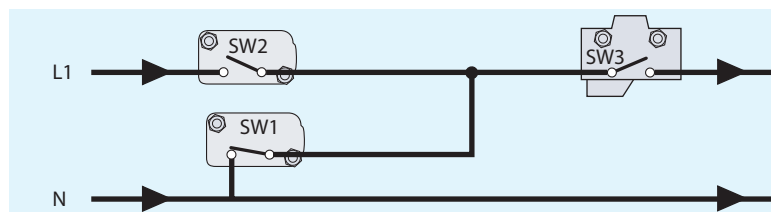

OVNSDØR LUKKET

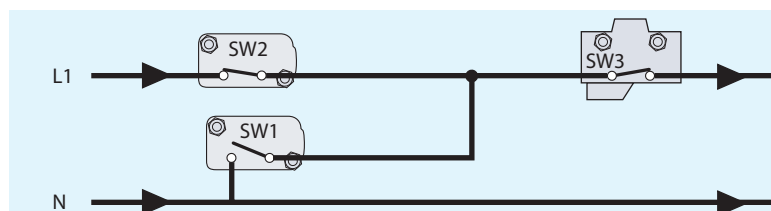

TESTE KOMPONENTER

19 OVNSKOMPONENTER



FARE:

FØR OVNSPANELENE FJERNES, MÅ OVNEN KOBLES FRA STRØMKILDEN. SLÅ AV OVNEN, TREKK STØPSELET UT AV KONTAKTEN, OG SLÅ AV SKILLEBRYTEREN FOR Å KOBLE FRA OVNER SOM ER KOBLET DIREKTE TIL STRØMKILDEN, OG SKILLE DEM FRA.



ADVARSEL:

LA OVNEN BLI KALD, OG FØLG ALLE FORHOLDSREGLER FOR SIKKERHET, INKLUDERT DE SOM ER BESKREVET I AVSNITTET SIKKERHETSFORSKRIFTER I DENNE VEILEDNINGEN, FØR DU UTFØRER SERVICE ELLER REPARASJONER.



FORSIKTIG,

MIKROBØLGESTRÅLING:

SØRG FOR AT DU IKKE UTSETTES FOR UTSLIPP AV MIKROBØLGESTRÅLER FRA MIKROBØLGEGENERATOREN ELLER DELER SOM LEDER MIKROBØLGEENERGI.

- 4 Mikrobryter BR1, BR2
- 11 Magnetron
- 14 Overopphetingstermostat, magnetron
- 82 Transformator
- 81 Høyspentkondensator
- 2 Sikring høyspenttransformator (10 A)
- 78 Luftinntaksfilter (foran)
- 13 Transformator (24 V)
- 70 Dørhengsler høyre
- 16 SRB (smart relékort)
- 64 Høyspentdiode, kretskort
- 6 Sikring (20 A)
- 8 Kontrollkrets sikring (3 A)
- 10 Filter (16 A)

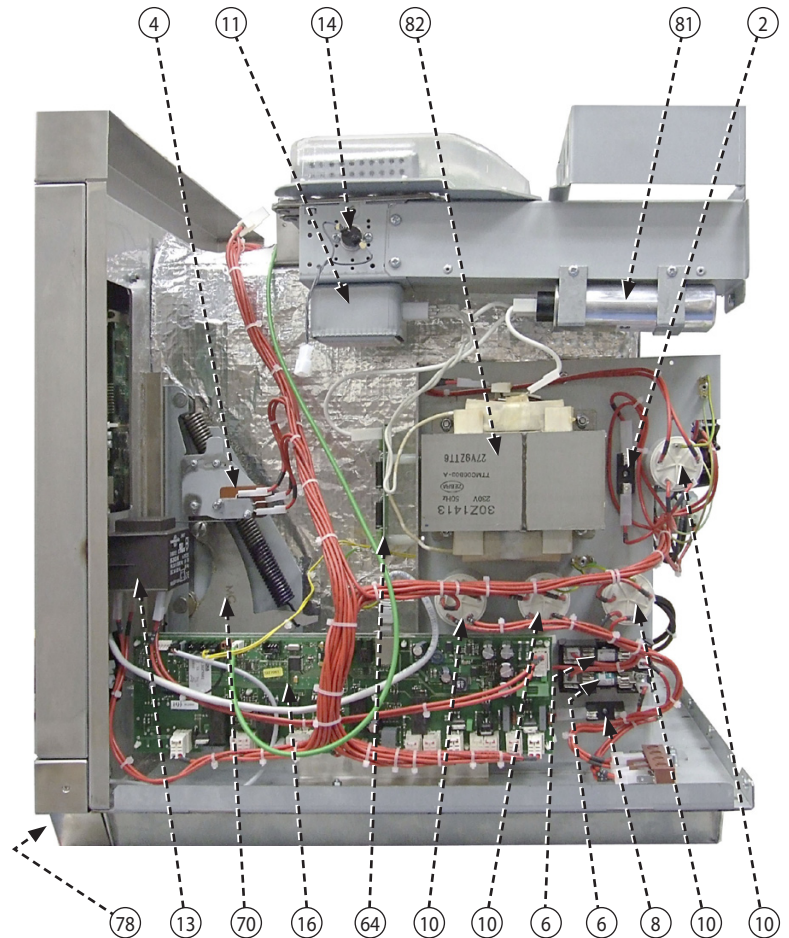

RESERVEDELER
OG UTSKIFTING

- 46 Høytaler
- 65 Agitatormotor
- 15 Mikrobryter BR3
- 67 Ovnsdør
- 74 Motor, dreieskive
- 72 Dørhengsler venstre
- 17 BTS (berørings skjerm)
- 69 Bølgeguide
- 47 Overopphetingstermostat, ovnsrom
- 76 Kjølekanal, magnetron
- 58 Damputløp
- 45 Temperaturføler (termoelement), ovnsrom
- 38 Varmeelement (koblinger vist)
- 68 Motor, konveksjonsvifte
- 5 Slå ovnen PÅ/AV (tilkobling bak)
- 21 Kabelhode, kobling, hovedstrømkilde
- 83 60 Hz modell med ulik spenning – relé for spenningsvelger. 50 Hz EE-modell – halv varme-relé
- 12 Kjølevifte
- 9 Kondensator (blå) startmotor

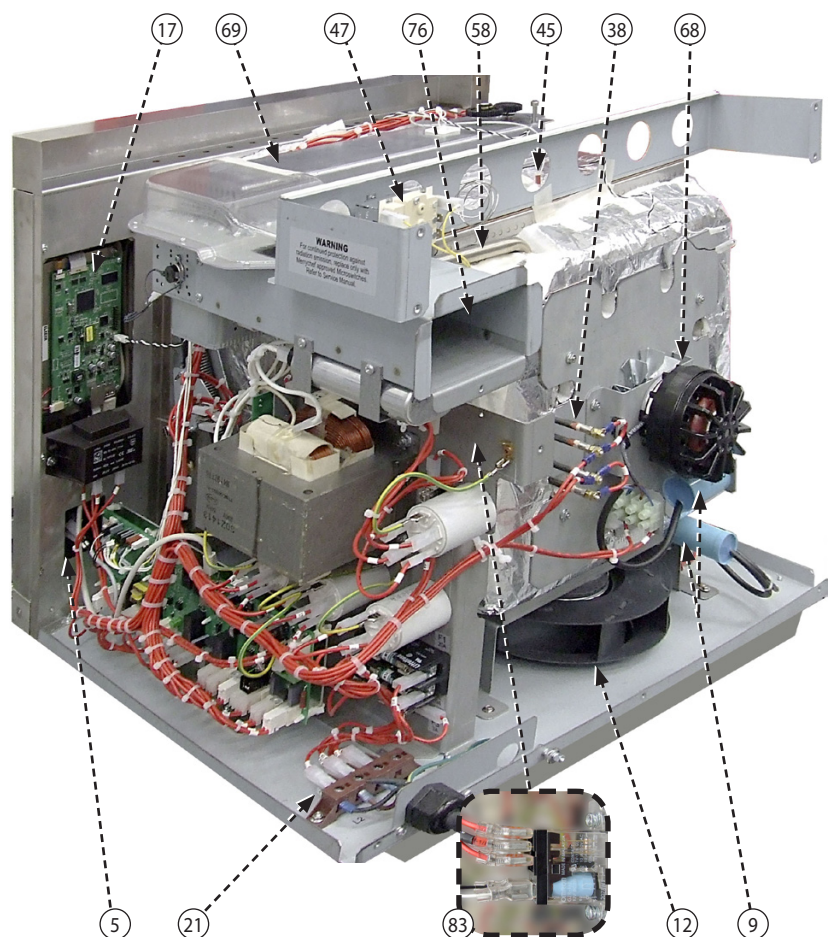
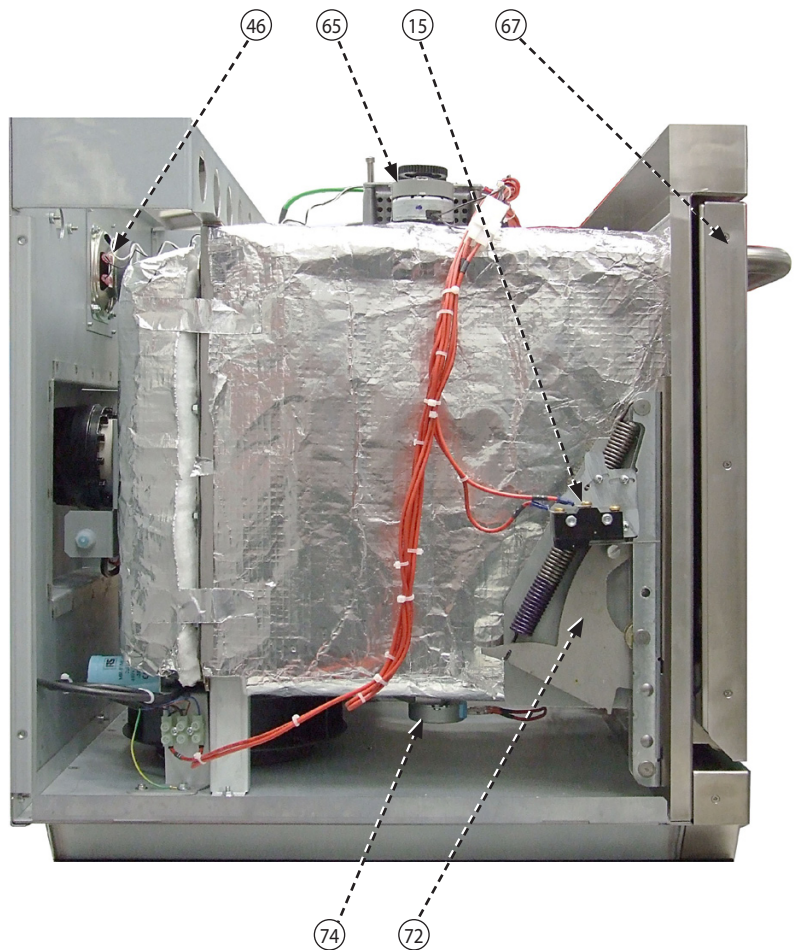

20 SRB- og BTS-kretskort

20.1 Skifte SRB

- 20.1.1 Koble fra og isoler ovnen fra strømkilden.
- 20.1.2 La ovnen bli kald.
- 20.1.3 Fjern platene rundt ovnen.
- 20.1.4 Forsikre deg om at høyspentkondensatoren er utladet før du setter i gang med arbeidet.
- 20.1.5 Ta forholdsregler for å forhindre statisk elektrisitet, og koble fra alle koblinger på SRB.
- 20.1.6 Fjern PM (personlighetsmodulen) fra SRB, og sett den på et trygt sted.
- 20.1.7 Løsne festeskrueene, og ta ut SRB.
- 20.1.8 Skift ut SRB, og fest festeskrueene igjen.
- 20.1.9 Koble alle koblinger til SRB igjen. Du finner mer informasjon om dette under SRB-terminaler i avsnittet Elektriske kretser.

- 1 Påse at den negative (-) koblingen (hvit) og positive (+) koblingen (grønn) til termoelementet er riktig montert, ellers vil temperaturavlesningen bli feil.
- 2 Monter PM-en du fjernet fra den gamle SRB til den nye SRB. Se følgende om utskifting av PM hvis du monterer en ny PM.

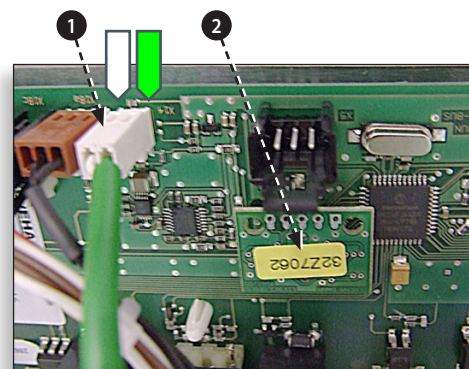
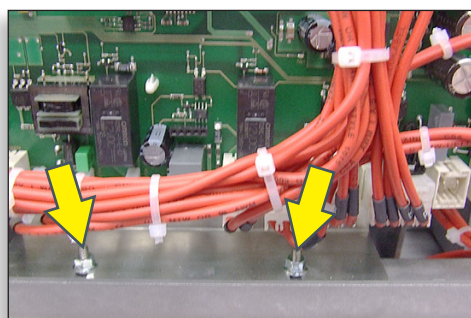

20.2 Skifte BTS

- 20.2.1 Koble fra og isoler ovnen fra strømkilden.
- 20.2.2 La ovnen bli kald.
- 20.2.3 Fjern platene rundt ovnen.
- 20.2.4 Forsikre deg om at høyspentkondensatoren er utladet før du setter i gang med arbeidet.
- 20.2.5 Ta av det øverste panelet foran.
- 20.2.6 Forhindre statisk elektrisitet og koble fra alle koblinger på BTS.
- 20.2.7 Fjern PM (personlighetsmodulen) (3) fra BTS, og sett den på et trygt sted.
- 20.2.8 Løsne de fire festemutrene, og ta ut BTS-enheten (4).
- 20.2.9 Monter PM-en du fjernet fra den gamle BTS til den nye BTS. Se følgende om utskifting av PM hvis du monterer en ny PM.
- 20.2.10 Skift ut BTS-enheten, og fest den med festemutrene.
- 20.2.11 Koble alle koblinger til BTS igjen. Du finner mer informasjon om dette under BTS-terminaler i avsnittet Elektriske kretser.

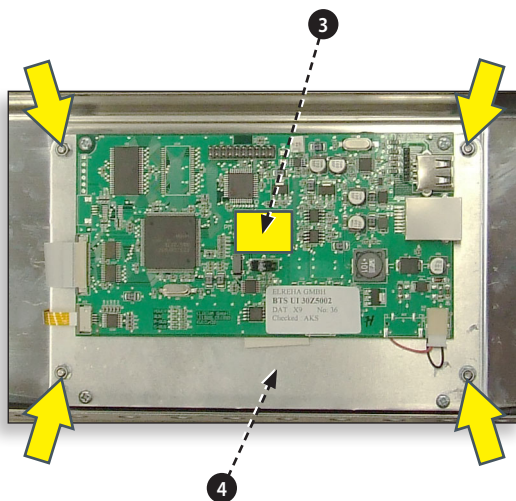

20.3 Skifte PM (personlighetsmodul)



PM-en på SRB inneholder fastvaren. PM-en på BTS inneholder fastvare, ovnsens serienummer, temperaturkalibrering, matlagingsprogrammer, programikoner og oppskriftsbilder.

20.3.1 Når en ny PM er montert og kabinettet satt på plass, må du slå på ovnen og berøre skjermen for å kontrollere at den nyeste versjonen av BTS og SRB (1) er installert. Hvis ikke må du oppdatere fastvaren med de nyeste versjonene. Du finner mer informasjon om dette under Fastvareoppdateringer i avsnittet Service.

20.3.2 Berør skjermen oppe til høyre hvis du vil hoppe over forvarmingen (2).

20.3.3 Skriv inn servicepassordet, og velg OK for å vise innstillingsmenyen, se (3).

20.3.4 Velg USB-symbolet (4).

20.3.5 Skyv opp Merrychef-logoen, og sett USB-enheten i porten (5)

20.3.6 Når USB-enheten har sluttet å blinke, velger du ønsket USB-oppskriftssymbol (6).

20.3.7 Velg programikonfilen du vil laste ned (7). Obs! Dersom det er et farget felt over filnavnet, betyr det at filen ikke kan brukes til den aktuelle ovnen.

20.3.8 Kontroller at riktig fil er valgt før du velger OK (8). Hvis feil fil er valgt, velger du X og går til riktig fil.

20.3.9 Når du er ferdig, velger du oppskriftene som skal lastes til matlagingsprogrammene (9). Når programmene er lastet, startes ovnen på nytt.

20.3.10 Oppgi innstillinger for dato og klokkeslett (10). Du finner mer informasjon under Kontrollinnstillinger for ovn i avsnittet Produktinformasjon.

20.3.11 Slå ovnsbryteren AV/PÅ.

20.3.12 Ta ut USB-enheten, og ta godt vare på den. Sett USB-dekslet tilbake på plass.

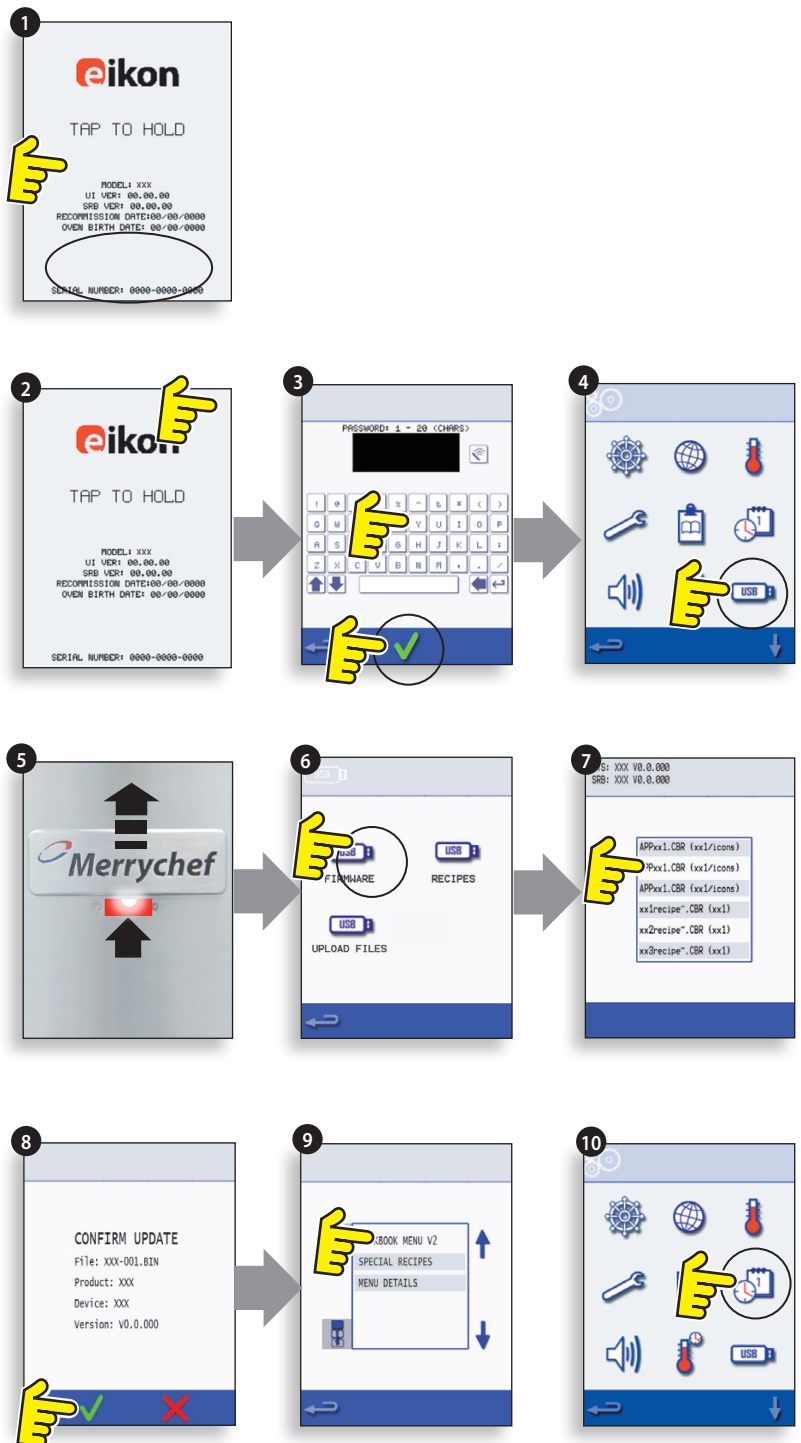

21 DETALJERT OVERSIKT OVER RESERVEDELER

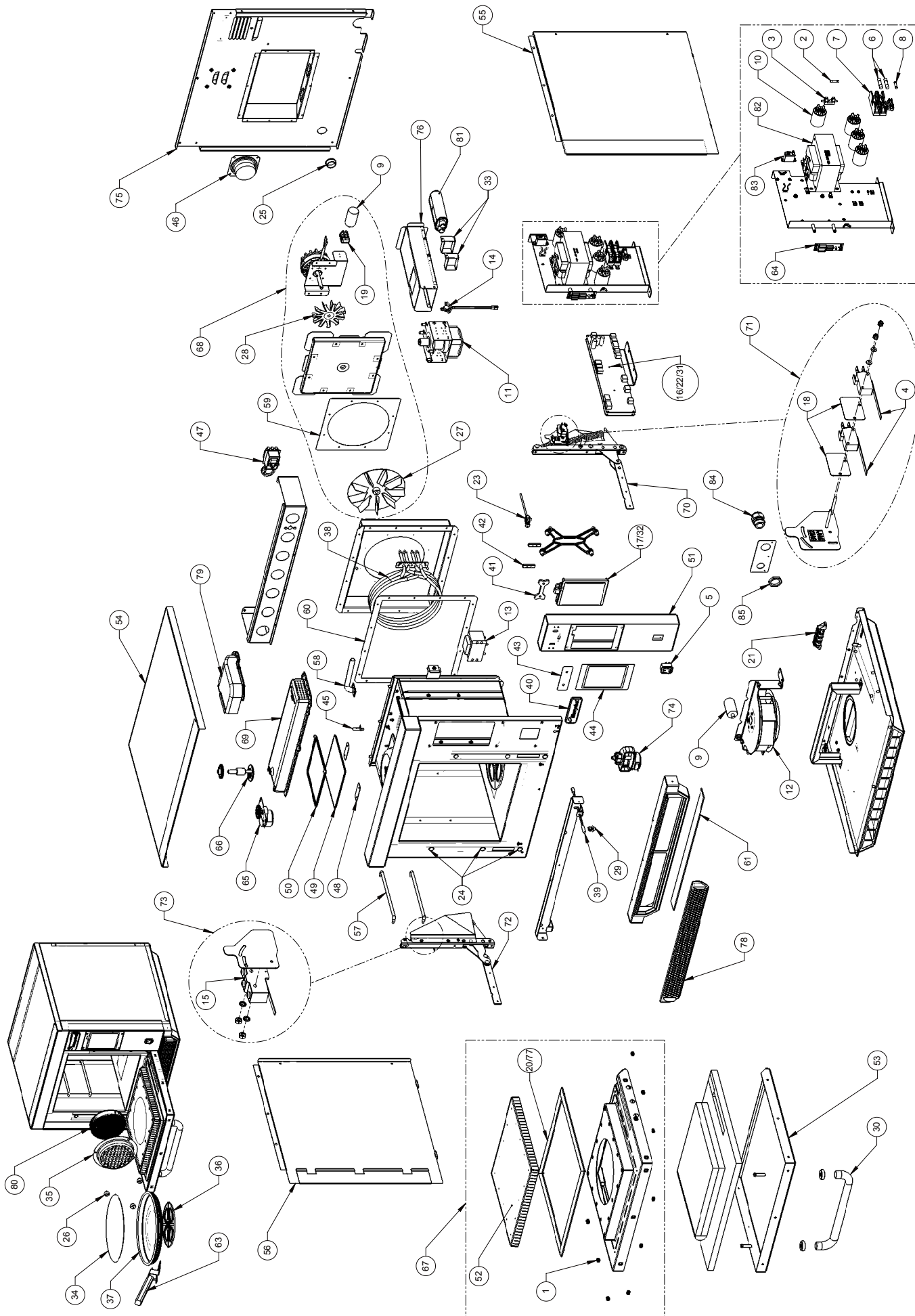

RESERVEDELER
OG
UTSKIFTING

22 RESERVEDELER

Deleliste, anbefalt lagerbeholdning og serviceutstyr

Stykkliste-nummer	Artikkelnr.	Beskrivelse	Ant. per ovn	Enhet	1-10 ovner	11-50 ovner	51-100 ovner	Førstehjelp/verktøyboks	Servicesenterutstyr
1	105005	M3 FIRKANTMUTTER	9	EA	9	27	54		
4	30Z0240	MIKROBRYTER	2	EA	2	6	12	2	4
5	30Z0503	VIPPEBRYTER AV/PÅ	1	EA	1	3	6	1	1
6	30Z1177	20 A LITTLEFUSE FLM020	2	EA	2	6	12	2	4
7	30Z1178	30 A SIKRINGSHOLDER	2	EA	1	3	6	1	2
10	30Z1340	FILTER 16 A SKRUESOKKEL	4	EA	2	6	12	1	4
11	30Z1415	MAGNETRON 2M303H	1	EA	1	3	6	1	2
12	30Z1418	ECOFIT KJØLEVIFTE	1	EA	1	3	6		1
14	30Z1427	MAGNETRON, OVEROPPHETINGSTERMOSTAT	1	EA	1	3	6	1	1
15	30Z1430	MIKROBRYTER (STOR)	1	EA	1	3	6	1	1
16	30Z5000	SMART RELÉKORT SRB	1	EA	1	3	6		1
17	30Z5002	BERØRINGSSKJERM, KRETSKORT	1	EA	1	3	6		1
18	31Z0115	ISOLATORMATTE	2	EA	2	6	12		
19	31Z0630	3-VEIS REKKEKLEMMER	2	EA	2	6	12		1
20	31Z0186	SILASTIC SVART (DØRTETNING)		TUBE	1	3	6	1	1
21	31Z0477	4-VEIS REKKEKLEMMER FOR HOVEDSTRØMNETT	1	EA	1	3	6		1
22	31Z0599	BTS-BRUKERGRENSESNITT, SRB-KABEL (HVIT)	1	EA	1	3	6	1	1
23	31Z0600	USB-ADAPTERMODUL	1	EA	1	3	6		1
24	31Z1259	PLATEKLEDDNING DEKSEL 12 MM DIAM.	6	EA	6	18	36		
25	31Z1307	ETHERNET HULLPROPP	1	EA	1	3	6		
26	31Z4037	M5 RIFLET MUTTER	3	EA	2	6	12		1
27	31Z4041	VIFTEBLAD	1	EA	1	3	6		
28	31Z4042	MOTORKJØLEVIFTEBLAD	1	EA	1	3	6		
29	31Z7086	FESTEKLIPS, REED-BRYTER	1	EA	1	3	6		1
30	32Z1066	DØRHÅNDTAK	1	EA	1	3	6		
31	32Z7061	PERSONLIGHETSMODUL SRB e3	1	EA	1	3	6		1
32	32Z7064	PERSONLIGHETSMODUL BTS e3	1	EA	1	3	6		1
33	40H0046	KONDENSATORKLIPS, ENKEL	2	EA	2	6	12		
34	40H0190	TEFLONPLATE	3	EA	3	9	18		
35	40H0221	EC403 KATALYSATORDEKSEL (AVTAGBART)	1	EA	1	3	6		
36	40H0249	STØPT DREIEBORDSKIVE	1	EA	1	3	6		1
37	40H0262F	STØPT DREIEBORD OVERFLATEBEHANDLET	2	EA	2	6	12		1
38	DR0005	4-SPOLERS DOBBELT VARMEELEMENT 3,2 kW	1	EA	1	3	6		1
39	DR0006	REED-BRYTER	1	EA	1	3	6	1	1
40	DR0007	MERRYCHIEF-LOGO	1	EA	1	3	6		
41	DR0008	MERRYCHIEF-LOGOSKYVER	1	EA	1	3	6		
42	DR0009	MERRYCHIEF-LOGOSPOR	1	EA	1	3	6		
43	DR0010	MERRYCHIEF-LOGOTETNING	1	EA	1	3	6		
44	DR0011	BERØRINGSSKJERMBELEGG	1	EA	2	6	12		1
45	DR0020	TEMPERATURFØLER OVNSROM (OVN)	1	EA	1	3	6	1	1
46	DR0021	HARMONISERT HØYTTALER	1	EA	1	3	6		1
47	DR0043	OVEROPPHETINGSTERMOSTAT STOR	1	EA	1	3	6	1	1
48	DV0202	KERAMISK PLATEHOLDER	2	EA	2	6	12		2
49	DV0666	AGITATORDEKSEL, KERAMISK	1	EA	1	3	6	1	2
50	DV0692	TETNING, KERAMISK DEKSEL	1	EA	1	3	6	1	2
51	DX0005	KONTAKTSKAP	1	EA	0	1	2		
52	DX0018	DØRSPERRE	1	EA	0	1	2		
53	DX0019	DØROVERFLATE	1	EA	0	1	2		
54	DX0020	TOPPANEL	1	EA	0	1	2		
55	DX0021	KABINETT, HØYRE SIDE	1	EA	0	1	2		
56	DX0022	KABINETT, VENSTRE SIDE	1	EA	0	1	2		
57	DX0031	HYLLESPOR, OVNSROM	4	EA	2	6	12		
58	DX0035	DAMPLEDNING	1	EA	1	3	6		
59	DX0058	MOTORTETNING, VARMESKAP	1	EA	0	1	2		1
60	DX0059	VARMESKAPTETNING, OVNSROM	1	EA	0	1	2		1
61	DX0083	TETNING BESLAG FORAN	1	EA	0	1	2		
62	MC3175	OVNSBRETT	2	EA	2	6	12		
63	MC3215	BRETTHÅNDTAK	1	EA	0	1	2		
64	30Z5008	DIODE KRETSKORT	1	EA	1	3	6	1	1
65	PSA288	AGITATORMOTOR (FESTET)	1	EA	1	3	6		1

Stykkliste-nummer	Artikkelnr.	Beskrivelse	Ant. per ovn	Enhet	1-10 ovner	11-50 ovner	51-100 ovner	Førstehjelp/verktøyboks	Servicesenter-utstyr
1	105005	M3 FIRKANTMUTTER	9	EA	9	27	54		
66	PSA291	AGITATOR (FESTET)	1	EA	1	3	6		1
67	PSX202	DØR	1	EA	0	1	2		
68	PSX209	VARMLUFTSMOTOR DELCHASSIS	1	EA	1	3	6		1
69	SA374	STØPT BØLGELEDER	1	EA	0	1	2		
70 / 72	PSR101	EIKON DØRHENGLER	1	EA	1	3	6		1
71 / 73	PSR102	EIKON M/BRYTERBRAKETTER	1	EA	1	3	6		1
74	PSX203	DREIEBORDDREV	1	EA	1	3	6	1	1
75	SX305	BAKRE KABINETT	1	EA	0	1	2		
76	SX306	MAGNETRON VENTILASJONSØR	1	EA	0	1	2		
77	SX307	DØRTETNING	1	EA	1	3	6	1	1
78	SX309	LUFTFILTER	1	EA	1	3	6	1	1
79	SX314	VENTILASJONSKANAL, BØLGELEDER	1	EA	0	1	2		
80	SX315	KERAMISK KATALYSATOR	1	EA	0	1	2		

eikon e3 EE – 230 volt 50 HZ – UK/EU – Spesialdeler

81	30Z1330	0,88 uF 2500 V KONDENSATOR	1	EA	1	3	6	1	1
82	30Z1413	230 V 50 Hz TRANSFORMATOR	1	EA	1	3	6		1
83	30Z1440	RELÉ 240 V OMRON	1	EA	1	3	6	1	1
84	31Z1308	KABELGJENNOMFØRING PG16	1	EA	1	3	6		
85	31Z1309	KOBLINGSMUTTER PG16	1	EA	1	3	6		
	DX0101	HOVEDSTRØMLEDNING A (UK)	1	EA	1	3	6		
	DX0103	HOVEDSTRØMLEDNING C (EU)	1	EA	1	3	6		
2	30Z0217	SIKRING 1 tomme 10 A HRC	1	EA	2	6	12	2	4
3	30Z0231	SIKRINGSHOLDER 1 tomme (13 A)	2	EA	1	2	4	1	2
8	30Z1207	SIKRING 1 tomme 3A HBC	1	EA	2	6	12	2	4
9	30Z1298	KONDENSATOR – STARTMOTOR	2	EA	2	6	12	1	2
13	30Z1425	LV-TRANSFORMATOR	1	EA	1	3	6	1	2

eikon e3 EE – 220 volt 60 HZ – EU – Spesialdeler

82	30Z1230	60 HZ TRANSF. MULTISPENNING	1	EA	1	3	6		1
81	30Z1332	1,05 uF KONDENSATOR 2500 V	1	EA	1	3	6	1	1
83	30Z1440	RELÉ 240 V OMRON	1	EA	1	3	6	1	1
84	31Z1308	KABELGJENNOMFØRING PG16	1	EA	1	3	6		
85	31Z1309	KOBLINGSMUTTER PG16	1	EA	1	3	6		
	DX0106	HOVEDSTRØMLEDNING CE 1P (UK/EU)	1	EA	1	3	6		
2	30Z0217	SIKRING 1 tomme 10 A HRC	1	EA	2	6	12	2	4
3	30Z0231	SIKRINGSHOLDER 1 tomme (13 A)	2	EA	1	2	4	1	2
8	30Z1207	SIKRING 1 tomme 3A HBC	1	EA	2	6	12	2	4
9	30Z1298	KONDENSATOR – STARTMOTOR	2	EA	2	6	12	1	2
13	30Z1425	LV-TRANSFORMATOR	1	EA	1	3	6	1	2

eikon e3 XE – 230 volt 50 HZ – UK/EU – Spesialdeler

81	30Z1330	0,88 uF 2500 V KONDENSATOR	1	EA	1	3	6	1	1
82	30Z1413	230 V 50 Hz TRANSFORMATOR	1	EA	1	3	6		1
83	30Z1440	RELÉ 240 V OMRON	1	EA	1	3	6	1	1
84	31Z1255	KABELGJENNOMFØRING SVART PG21	1	EA	1	3	6		
85	31Z1256	MUTTER TIL KABELGJENNOMFØRING PG21	1	EA	1	3	6		
	DX0102	HOVEDSTRØMLEDNING BC 2P (UK)	1	EA	1	3	6		
	DX0106	HOVEDSTRØMLEDNING CE 1P (UK/EU)	1	EA	1	3	6		
	DX0109	HOVEDSTRØMLEDNING BD 2P (EU)	1	EA	1	3	6		
2	30Z0217	SIKRING 1 tomme 10 A HRC	1	EA	2	6	12	2	4
3	30Z0231	SIKRINGSHOLDER 1 tomme (13 A)	2	EA	1	2	4	1	2
8	30Z1207	SIKRING 1 tomme 3A HBC	1	EA	2	6	12	2	4
9	30Z1298	KONDENSATOR – STARTMOTOR	2	EA	2	6	12	1	2
13	30Z1425	LV-TRANSFORMATOR	1	EA	1	3	6	1	2

eikon e3 XX – 230 volt 50 HZ – UK/EU – Spesialdeler

82	30Z1413	230 V 50 Hz TRANSFORMATOR	1	EA	1	3	6		1
81	30Z1431	1,2 uF 2500 V KONDENSATOR	1	EA	1	3	6	1	1

Stykkliste-nummer	Artikkelnr.	Beskrivelse	Ant. per ovn	Enhet	1-10 ovner	11-50 ovner	51-100 ovner	Førstehjelp/verktøyboks	Servicesenter-utstyr
1	105005	M3 FIRKANTMUTTER	9	EA	9	27	54		
84	31Z1255	KABELJENNOMFØRING SVART PG21	1	EA	1	3	6		
85	31Z1256	MUTTER TIL KABELJENNOMFØRING PG21	1	EA	1	3	6		
	DX0102	HOVEDSTRØMLEDNING BC 2P (UK)	1	EA	1	3	6		
	DX0106	HOVEDSTRØMLEDNING CE 1P (UK/EU)	1	EA	1	3	6		
	DX0109	HOVEDSTRØMLEDNING BD 2P (EU)	1	EA	1	3	6		
2	30Z0217	SIKRING 1 tomme 10 A HRC	1	EA	2	6	12	2	4
3	30Z0231	SIKRINGSHOLDER 1 tomme (13 A)	2	EA	1	2	4	1	2
8	30Z1207	SIKRING 1 tomme 3A HBC	1	EA	2	6	12	2	4
9	30Z1298	KONDENSATOR – STARTMOTOR	2	EA	2	6	12	1	2
13	30Z1425	LV-TRANSFORMATOR	1	EA	1	3	6	1	2

eikon e3 XX – 230 volt 50 HZ – AZ – Spesialdeler

82	30Z1413	230 V 50 Hz TRANSFORMATOR	1	EA	1	3	6		1
81	30Z1431	1,2 uF 2500 V KONDENSATOR	1	EA	1	3	6	1	1
84	31Z1255	KABELJENNOMFØRING SVART PG21	1	EA	1	3	6		
85	31Z1256	MUTTER TIL KABELJENNOMFØRING PG21	1	EA	1	3	6		
	DX0102	HOVEDSTRØMLEDNING BC 2P (UK)	1	EA	1	3	6		
2	30Z0217	SIKRING 1 tomme 10 A HRC	1	EA	2	6	12	2	4
3	30Z0231	SIKRINGSHOLDER 1 tomme (13 A)	2	EA	1	2	4	1	2
8	30Z1207	SIKRING 1 tomme 3A HBC	1	EA	2	6	12	2	4
9	30Z1298	KONDENSATOR – STARTMOTOR	2	EA	2	6	12	1	2
13	30Z1425	LV-TRANSFORMATOR	1	EA	1	3	6	1	2

eikon e3 XX – 230 volt 50 HZ – CN – Spesialdeler

82	30Z1413	230 V 50 Hz TRANSFORMATOR	1	EA	1	3	6		1
81	30Z1431	1,2 uF 2500 V KONDENSATOR	1	EA	1	3	6	1	1
84	31Z1255	KABELJENNOMFØRING SVART PG21	1	EA	1	3	6		
85	31Z1256	MUTTER TIL KABELJENNOMFØRING PG21	1	EA	1	3	6		
	DX0110	HOVEDSTRØMLEDNING JE 1P (CN)	1	EA	1	3	6		
2	30Z0217	SIKRING 1 tomme 10 A HRC	1	EA	2	6	12	2	4
3	30Z0231	SIKRINGSHOLDER 1 tomme (13 A)	2	EA	1	2	4	1	2
8	30Z1207	SIKRING 1 tomme 3A HBC	1	EA	2	6	12	2	4
9	30Z1298	KONDENSATOR – STARTMOTOR	2	EA	2	6	12	1	2
13	30Z1425	LV-TRANSFORMATOR	1	EA	1	3	6	1	2

eikon e3 XX – 220 volt 60 HZ – SA – Spesialdeler

82	30Z1230	60 HZ TRANSF. MULTISPENNING	1	EA	1	3	6		1
81	30Z1332	1,05 uF KONDENSATOR 2500 V	1	EA	1	3	6	1	1
84	31Z1255	KABELJENNOMFØRING SVART PG21	1	EA	1	3	6		
85	31Z1256	MUTTER TIL KABELJENNOMFØRING PG21	1	EA	1	3	6		
	DX0106	HOVEDSTRØMLEDNING CE 1P (UK/EU)	1	EA	1	3	6		
2	30Z0217	SIKRING 1 tomme 10 A HRC	1	EA	2	6	12	2	4
3	30Z0231	SIKRINGSHOLDER 1 tomme (13 A)	2	EA	1	2	4	1	2
8	30Z1207	SIKRING 1 tomme 3A HBC	1	EA	2	6	12	2	4
9	30Z1298	KONDENSATOR – STARTMOTOR	2	EA	2	6	12	1	2
13	30Z1425	LV-TRANSFORMATOR	1	EA	1	3	6	1	2

Samtlige av verdiene ovenfor kan monteres med eller uten katalysatorer (se hovedlisten for art.nr.)

23 FEILKODER VISES

Feilkode	Problem	Beskrivelse	Forårsaket av	Mulig årsak	Nivå	Systemrespons
E 101	Magnetronen ble ikke aktivert	Registrerer at en magnetron ikke fungerer som den skal	Strømnivået som måles med strømfølertransformatoren er utenfor området	Komponentsvikt i mikrobølgekreten.	Kritisk	Viser feilmelding frem til hovedstrømtilførselen til systemet er brutt og gjenopprettet.
E 103	Omgivelsestemperatur overopphetet >70 °C	Registrerer om temperaturen i kontrollområdet er over grensen	Omgivelsestemperaturen målt på BTS og SRB er >70 °C	Kjøleviften sviktet. Kjøleviften er feilkoblet. Inntaksluften er for varm. Inntaksfilteret er blokkert.	Kritisk	Viser feilmelding frem til temperaturen i kontrollområdet er under 60 °C.
E 104	Magnetron / ovnsrom overopphetet	Registrerer om temperaturen i ovnsrommet og magnetronene er over grensen	Overopphetings-termostatene for ovnsrom og magnetron	Kjøleviften sviktet. E103 / E106 utløses ikke. SRB sviktet. Magnetronsvikt. Kabel- / koblingsfeil. Inntaksfilteret er blokkert.	Kritisk	Viser feilmelding frem til servicebesøk og magnetronen kjøles ned eller ovnsrom-termostaten er tilbakestilt.
E 105	Matespenning for høy/lav	Registrerer om matespenningen er utenfor det som er spesifisert	Matespenningen til ovns spennings-sensor på SRB er for høy/lav	Feil nettspenning. Dårlig ledningskoblinger internt/ eksternt. SRB defekt.	Kritisk	Viser feilmelding frem til hovedstrømtilførselen til systemet er brutt og gjenopprettet.
E 106	Ovnsrommet er 25 °C eller mer varmere enn settpunktet etter at det er kontrollert på settpunktet	Registrerer om temperaturen i ovnsrommet er over grensen	Ovns settpunkt ble overskredet	Brann i ovnsrommet. Konveksjonsviften sviktet. Konveksjonsviften mangler blad, eller et blad er løst.	Kritisk	Viser feilmelding frem til hovedstrømtilførselen til systemet er brutt og gjenopprettet.
E 107	Kommunikasjonsfeil	Ingen kommunikasjon mellom BTS og SRB	Ingen kommunikasjon mellom SRB og BTS	Forbindelseskabelen til SRB/BTS er frakoblet eller skadet. BTS eller SRB defekt.	Kritisk	Viser feilmelding frem til hovedstrømtilførselen til systemet er brutt og gjenopprettet.
E 108	BTS PM-feil	Feil PM / finner ikke PM	BTS eller SRB har enten feil eller ingen PM (personlighetsmodul)	PM er skiftet ut med feil PM. PM er fjernet.	Kritisk	Viser feilmelding frem til hovedstrømtilførselen til systemet er brutt og gjenopprettet.
E 110	Versjonskonflikt i SRB	SRB-fastvareversjonen er inkompatibel med BTS-versjonen	BTS har registrert at det ikke er støtte for fastvaren som kjøres på SRB	Fastvareoppdatering utført på BTS, men ikke SRB.	Kritisk	Viser feilmelding frem til hovedstrømtilførselen til systemet er brutt og gjenopprettet.
E 111	Ovnsromfølerfeil	Ovnsromføler ødelagt / frakoblet	Regulatoren registrerer en åpen krets fra termoelementet	Termoelementet er ikke tilkoblet. Termoelementet er ødelagt og har åpen krets. SRB sviktet.	Kritisk	Viser feilmelding frem til hovedstrømtilførselen til systemet er brutt og gjenopprettet.

Feilkode	Problem	Beskrivelse	Forårsaket av	Mulig årsak	Nivå	Systemrespons
Ikke aktuelt	Ovnsdøren åpen i over ett minutt	Ovnsdør åpen; ovnen kan ikke brukes	Informasjonssvikt fra dørbrytere på SRB	Dør ikke lukket. Sviktig i dørbryter(e) eller SRB. Svikt i ledninger eller koblinger.	Advarsel	Viser feilmelding frem til døren lukkes.
Ikke aktuelt	Luftfilter fjernet	Luftfilter ikke på plass; ovnen kan ikke brukes	Luftfilter ikke montert	Svikt i reed-bryter(e) eller SRB. Svikt i ledninger eller koblinger.	Advarsel	Viser feilmelding frem til filter settes inn.

24 SRB- og BTS-kretskort

24.1 BTS-indikatorlamper

- Run – Pulsring, ett blink i sekundet, angir at kortet er startet.
- Power – Lyser, angir at det er strømtilførsel fra SRB.
- P-Bus – Uregelmessig blinking, angir datakommunikasjon med SRB.
- C-Bus – Lyser, angir at det lastes data fra PM til BTS.
- LD5 – Lyser, angir.

1 LD5

2 Power, Run, P-Bus, C-Bus.

24.2 BTS-terminaler

3 X6 – Høytaler

4 X5 – USB-port

5 X4 – Kommunikasjon til SRB

6 X11 – Skjermbaklys

7 X13 – Berøringsplate

8 X9 – Skjerm, kretskort

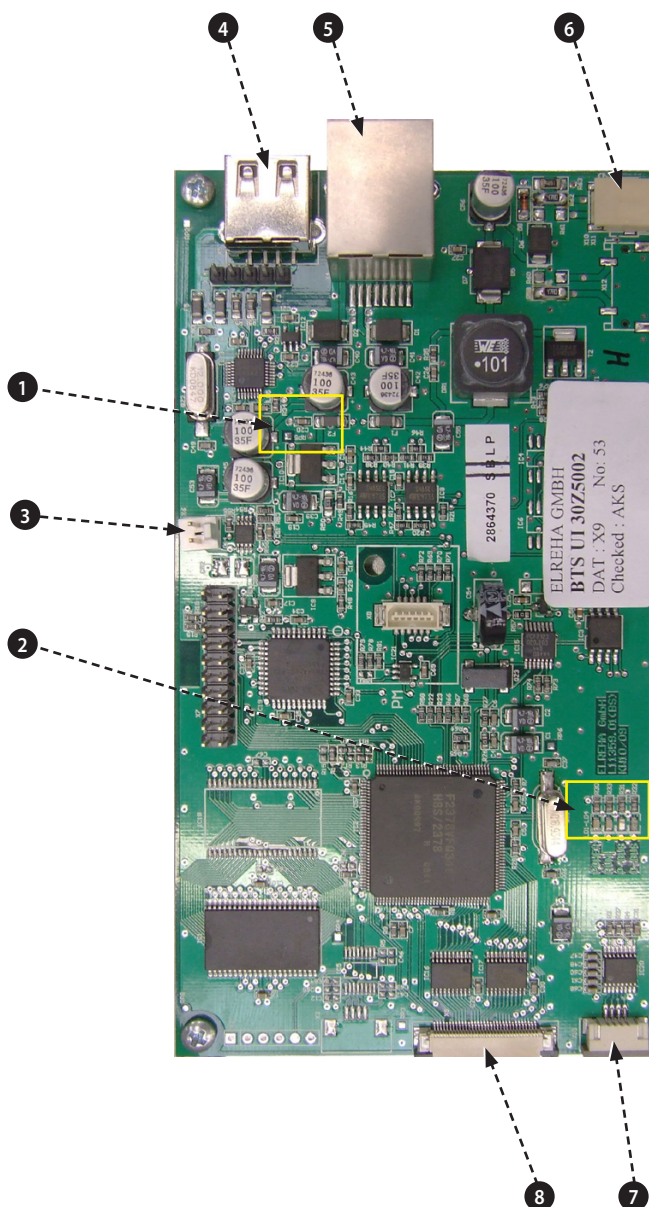

24.3 SRB LED-er

- P-Bus – Uregelmessig blinking, angir datakommunikasjon med BTS.
- Run – Pulsring, ett blink i sekundet, angir at kortet er startet.
- 12 V og 5 V – Lyser, angir spenningseffekt fra den integrerte transformatoren.
- Relay og Triac – Lyser, angir at det er sendt et signal for å aktivere den aktuelle komponenten.

- 1 Kjølevifte.
- 2 Konveksjonsvifte.
- 3 Agitatorer / dreieskive.
- 4 5 V strømforsyning.
- 5 12 V strømforsyning.
- 6 Forvarmersikkerhet.
- 7 Forvarmerdrev.
- 8 P-BUS: Blinker når data sendes/mottas. RUN: Blinker en gang i sekundet.
- 9 Ovnsdør.
- 10 Sikkerhetsrelé, mikrobølge.
- 11 Mikrobølgedrev.

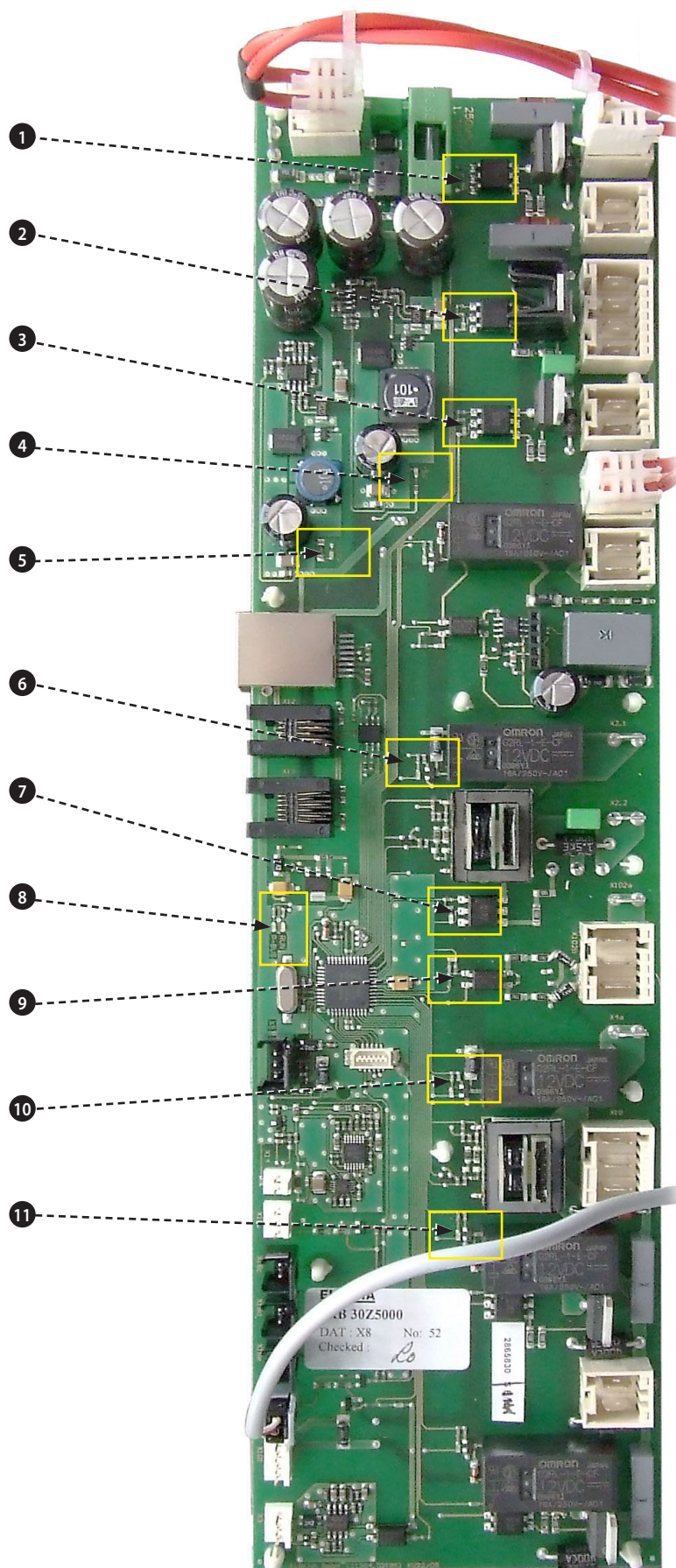

24.4 SRB-terminaler:

- 1 X3 – Ikke i bruk.
- 2 X101 – Tilførsel for reléspole for spenningsvelger.
- 3 X18b – Reed-bryter for luftinntaksfilter.
- 4 X18e – Ikke i bruk.
- 5 X18d – Overopphetingstermostat for magnetron.
- 6 X18c – Overopphetingstermostat for ovnsrom.
- 7 X18a – Av/på-bryter.
- 8 X14 – Termoelement for ovnsromtemperatur.
- 9 X5 – Tilført effekt, o/min, vifte.
- 10 X13 – P-Bus, Ethernet-port.
- 11 X12 – C-Bus, PC-port.
- 12 X11 – P/C-Bus, BTS-kabel.
- 13 X1 – 24 V-tilførsel fra lavspenningstransformator.
- 14 X8 – Kjølevifte.
- 15 X17 – Konveksjonsvifte.
- 16 X20 – Dreieskivemotor.
- 17 X9 – Avgitt netteffekt, agitatormotor for magnetron.
- 18 X103.1 – Avgitt netteffekt til lavspenningstransformator.
- 19 X103 – Nettkobling, strømførende og nøytral.
- 20 X2.1 – Nettkobling, strømførende for forvarmer.
- 21 X2.2 – Avgitt netteffekt, strømførende til forvarmer.
- 22 X102a – Nettkobling og monitordørbryter.
- 23 X102b – Avgitt netteffekt, nøytral for magnetrontransformatorer og monitordørbryter.
- 24 X4a – Dørbrytersignal fra sekundær dørbryter (strømførende for magnetrontransformatorer).
- 25 X10 – Koblingslist til dørbrytere.
- 26 X4b – Strømførende for magnetrontransformatorer.

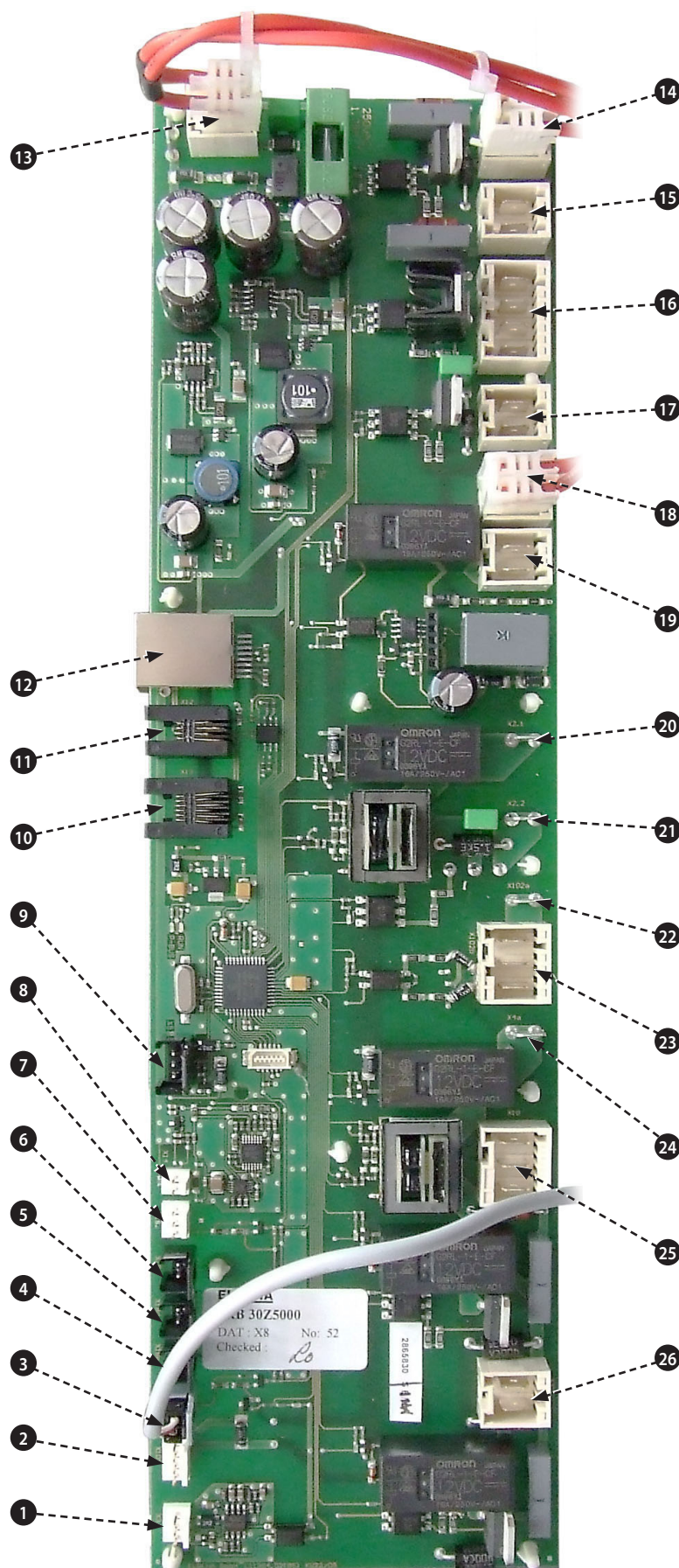

25 KRETSDIAGRAMMER

25.1 e3 EE

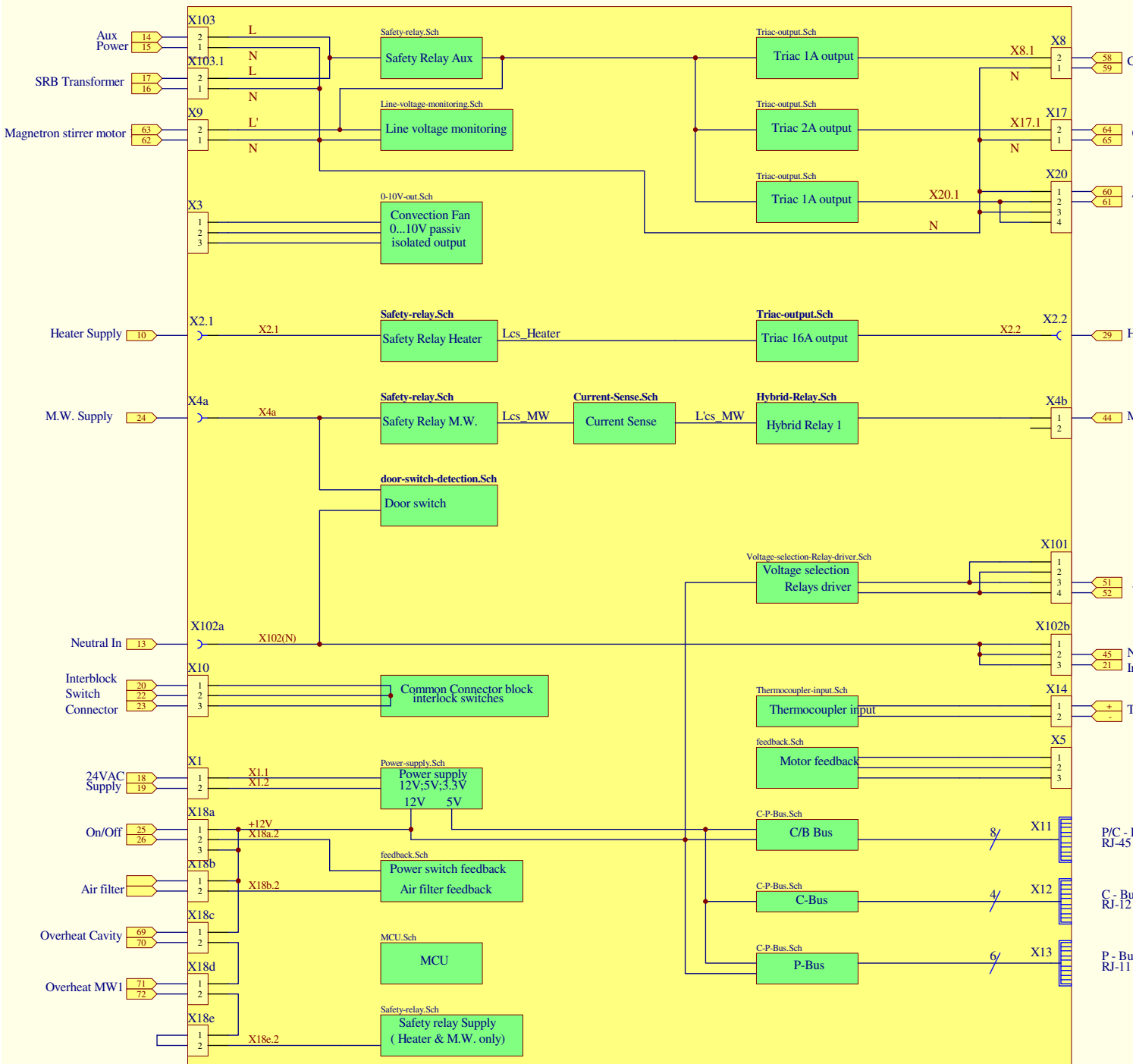
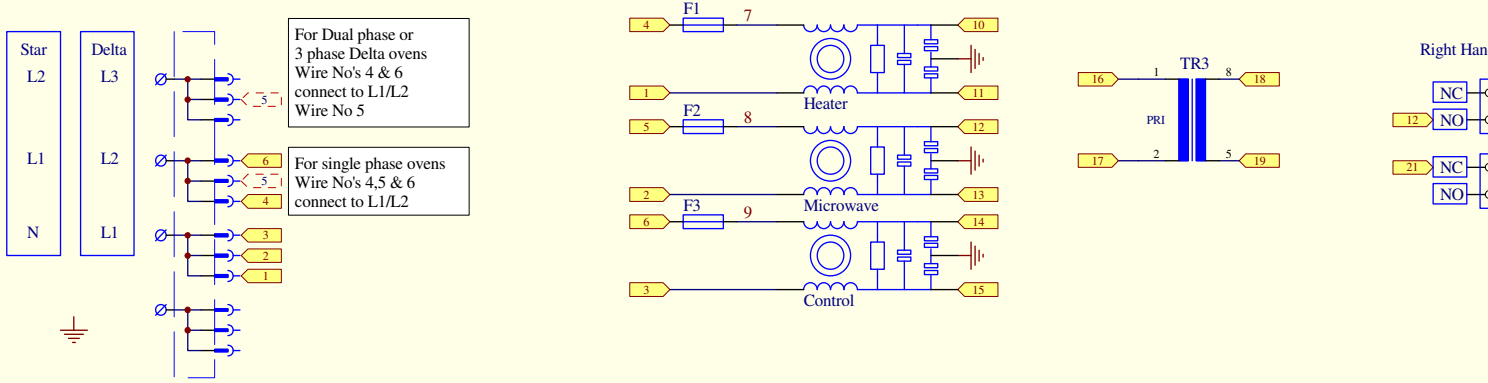

ELEKTRISKE KRETSE

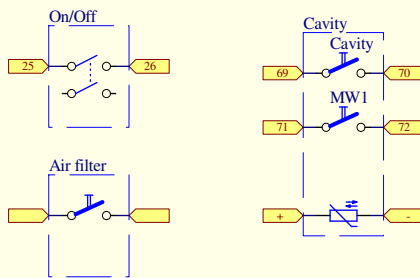
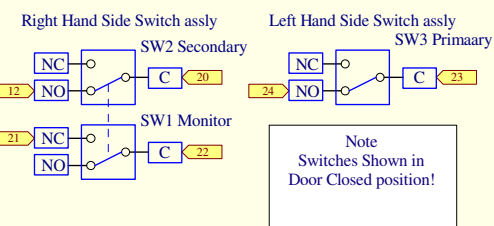

58 Cooling Fan

64 Convection fan power

60 Turntable

29 Heater Supply Out

44 MW1

51 Voltage selection relay MW 1

45 Neutral MW1
21 Interlock Switches

+ Temperature Input
- Temperature Input

Heater half power relay

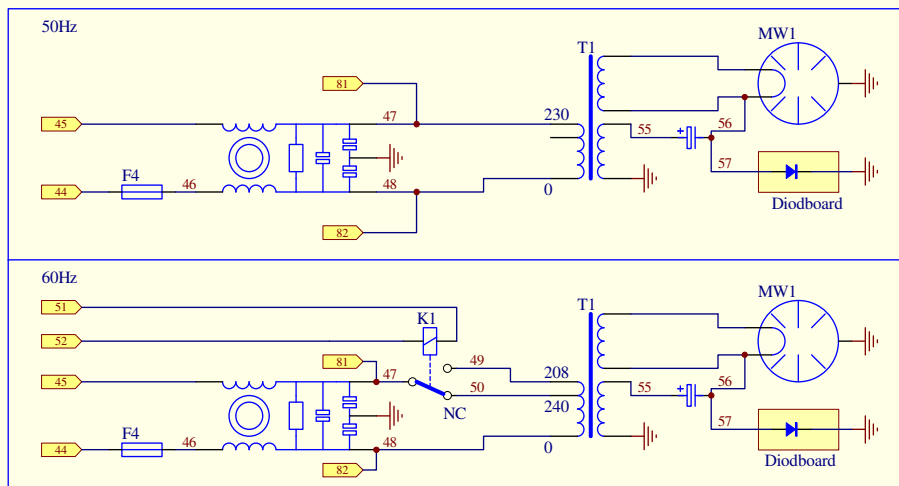
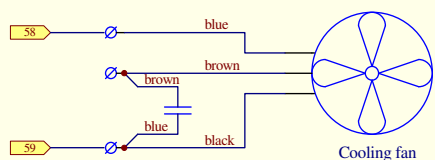
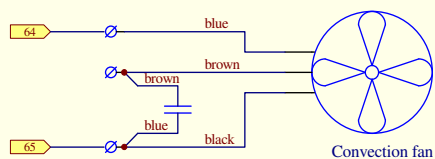
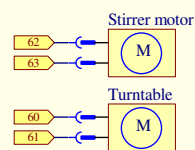
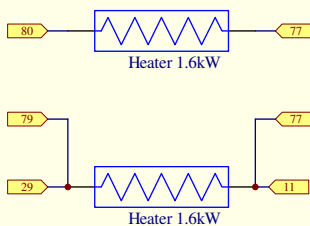
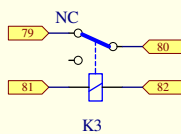

P/C - Bus
RJ-45 BTS

C - Bus
RJ-12 Coms modules

P - Bus
RJ-11

25.2 e3 XE : e3 XX

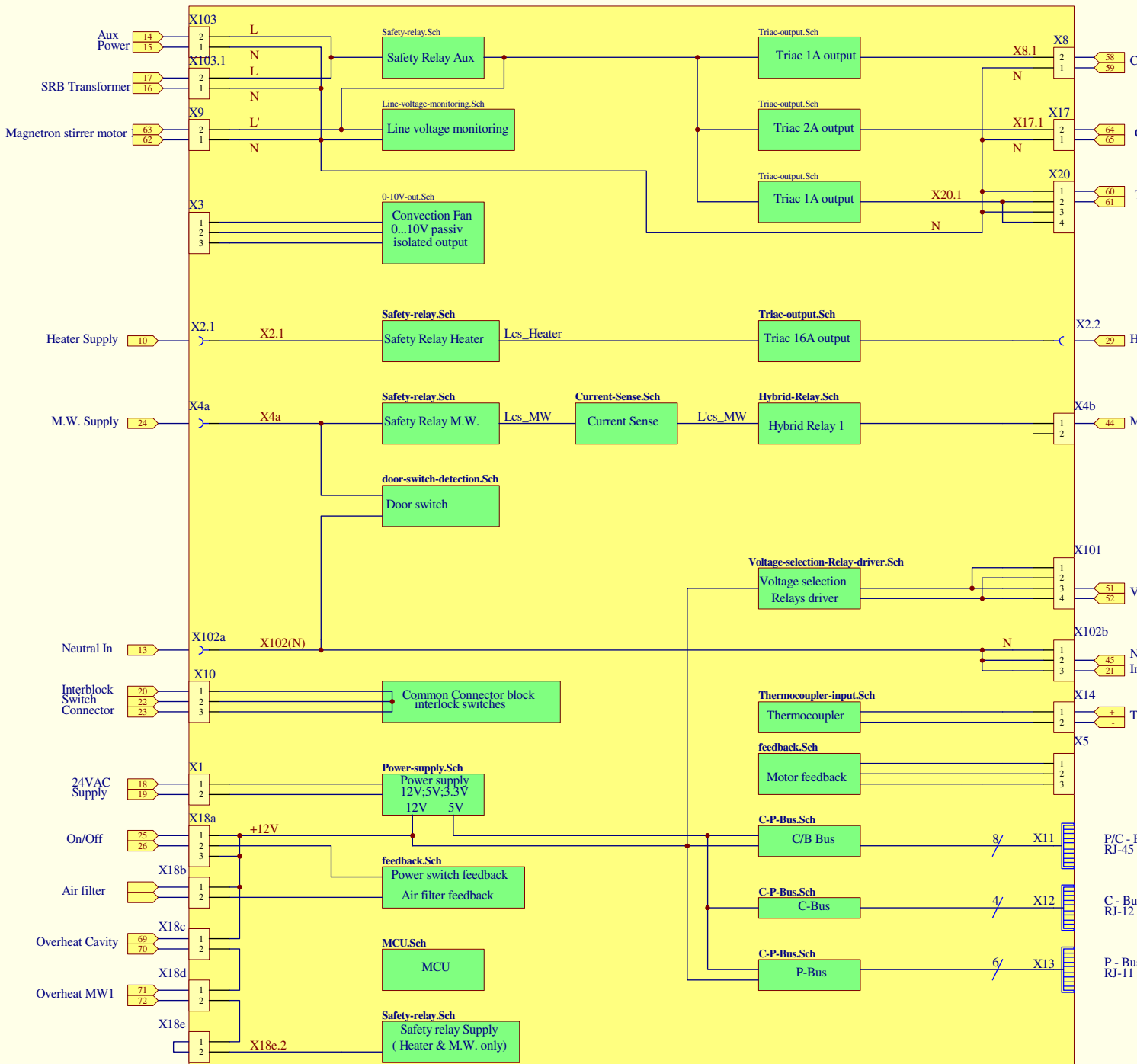
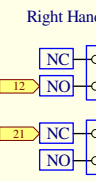
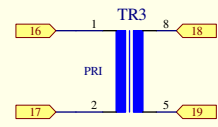
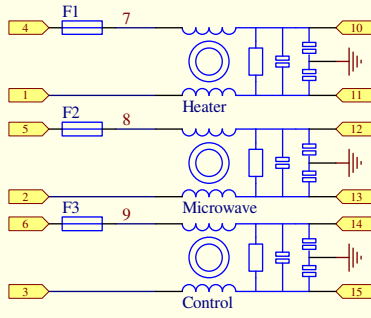
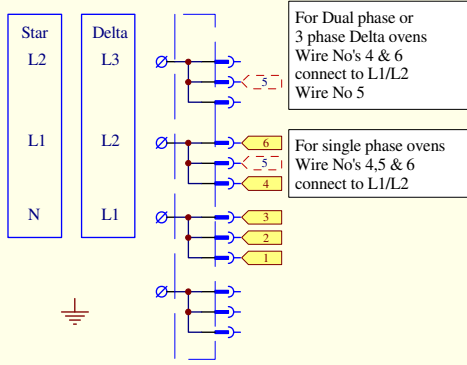

ELEKTRISKE KRETISER

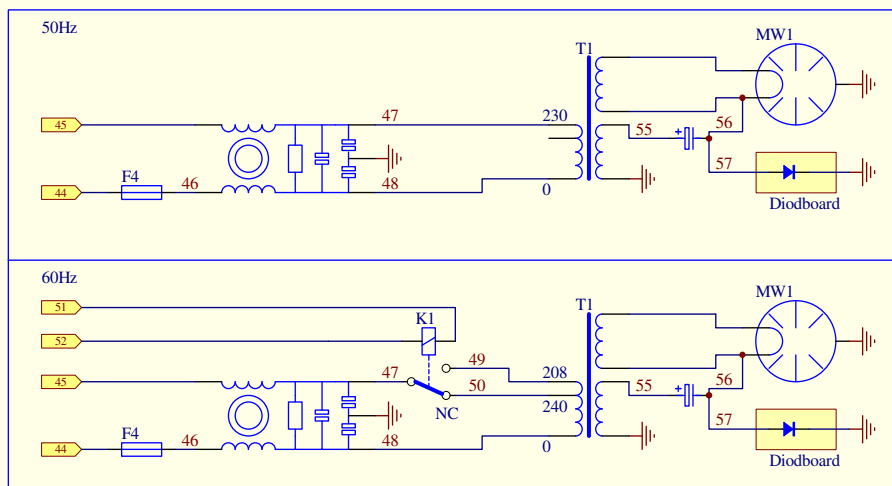
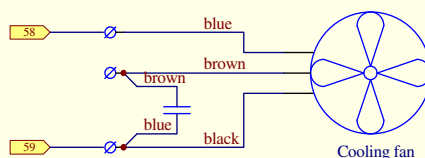
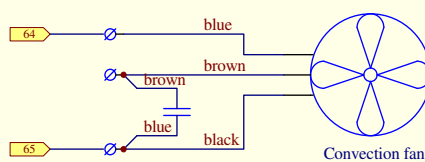
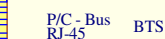
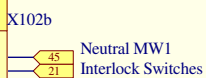
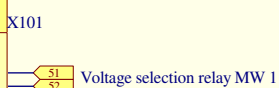
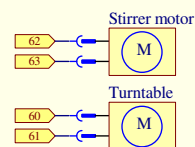
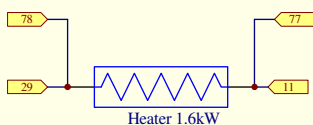
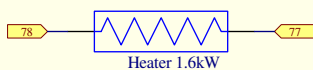
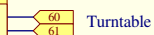
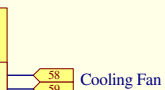
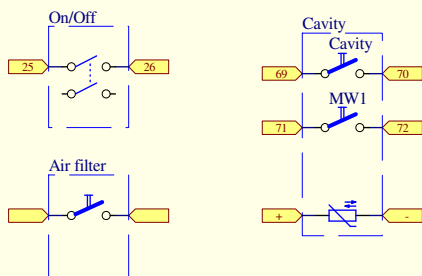
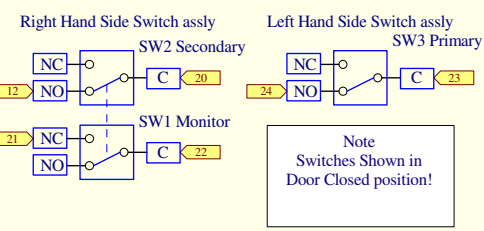

25.3 STRØMKOBLINGER e3

Produkt e3EE, e3XE og e3XX

Enfasemodell

Mikrobølge 700 W, e3EE og e3XE

Mikrobølge 1000 W, e3XX

Konveksjonsvarmer 3 kW / 1,5 kW, e3EE

Konveksjonsvarmer 3 kW, e3XE og e3XX

Nøytral



Strømførende



Produkt e3XE og e3XX

Tofasemodell og nøytral modell

Mikrobølge 700 W, e3XE

Mikrobølge 1000 W, e3XX

Konveksjonsvarmer 3 kW, e3XE og e3XX

Nøytral

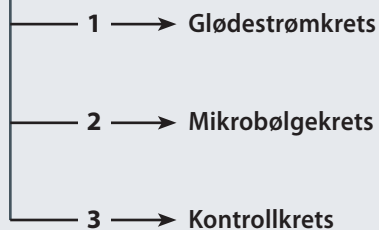

L1 (fase 1)

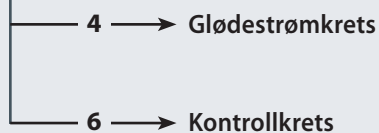

L2 (fase 2)

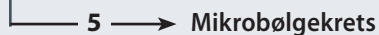

25.4 KONTROLLKRETS e3EE, e3XE og e3XX

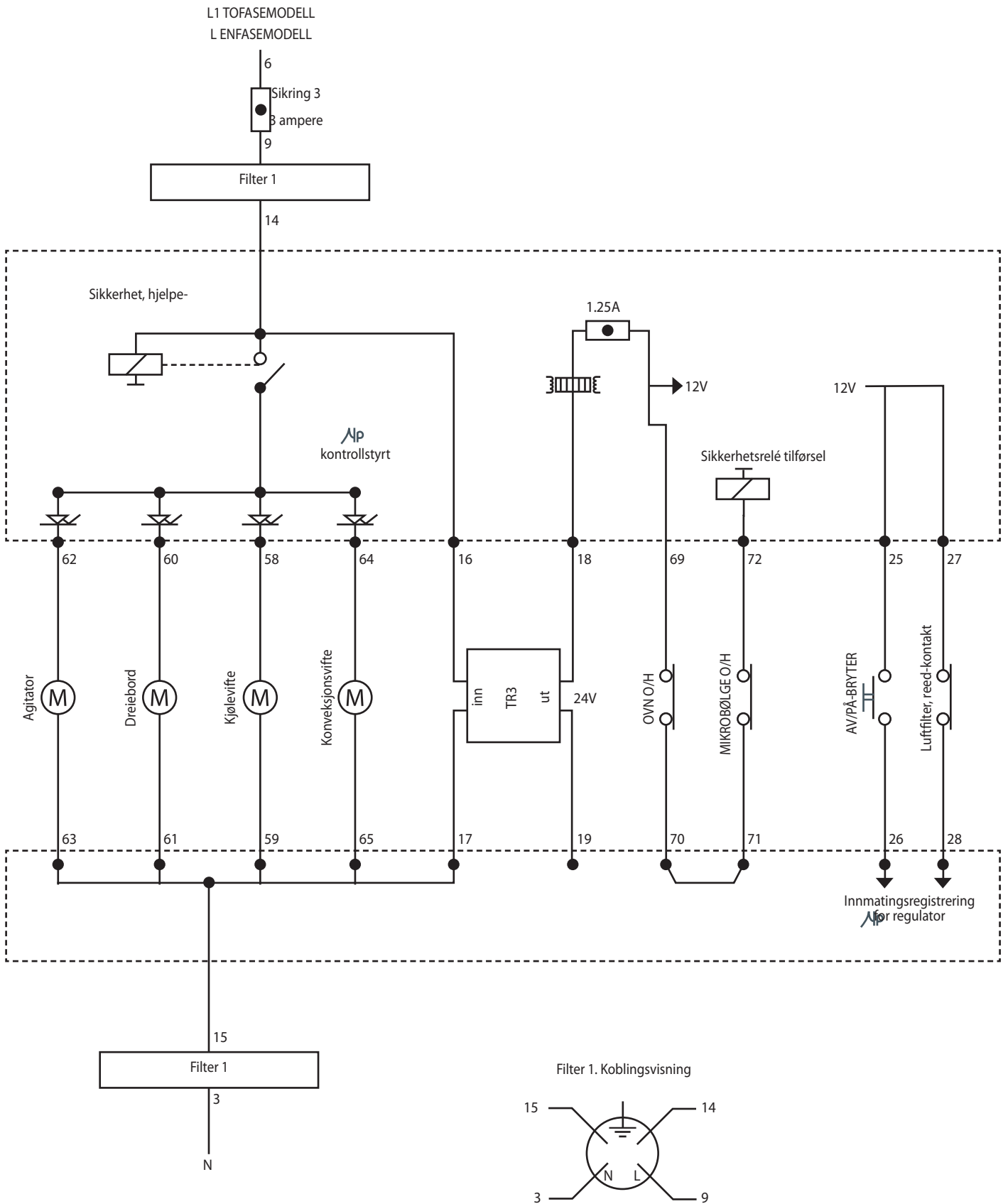

25.5 GLØDESTRØMKRETS e33 EE

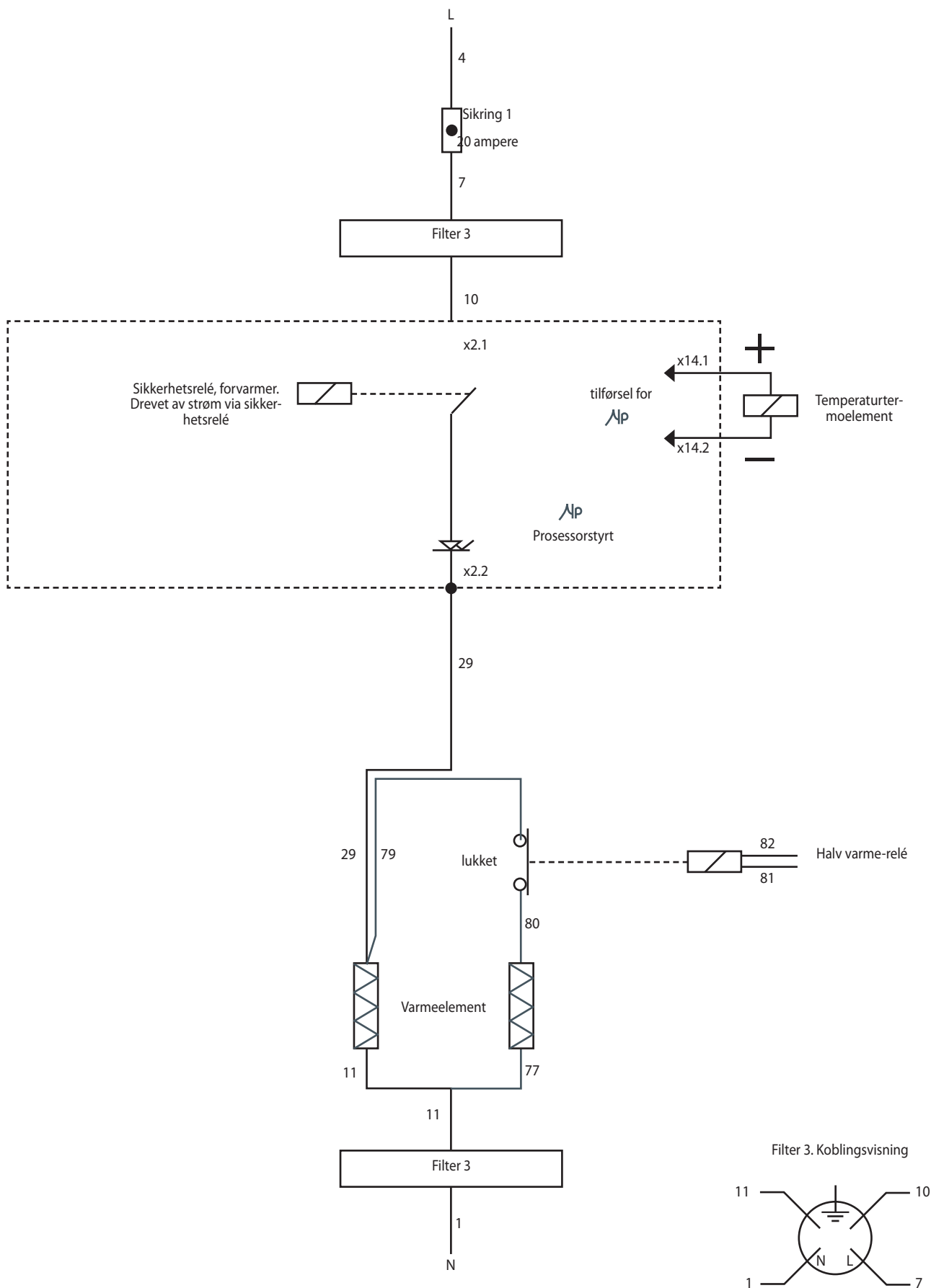

25.6 GLØDESTRØMKRETS e3XE og e3 XX

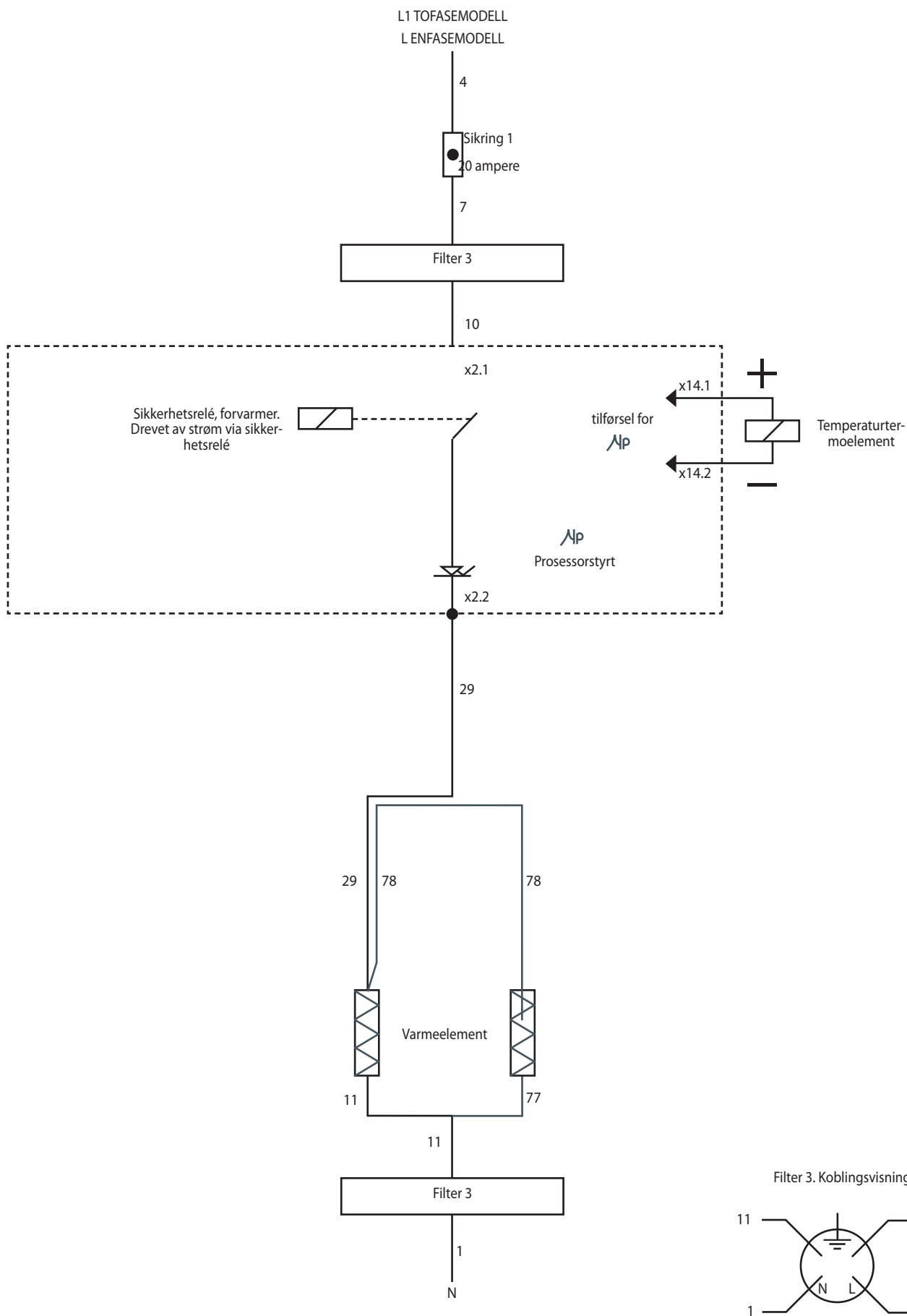

25.7 MIKROBØLGEKRETS e3EE

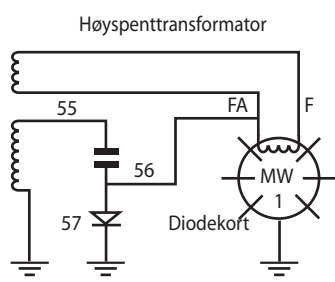
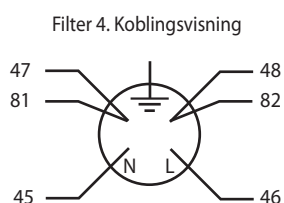
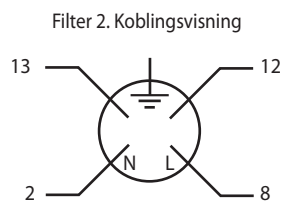
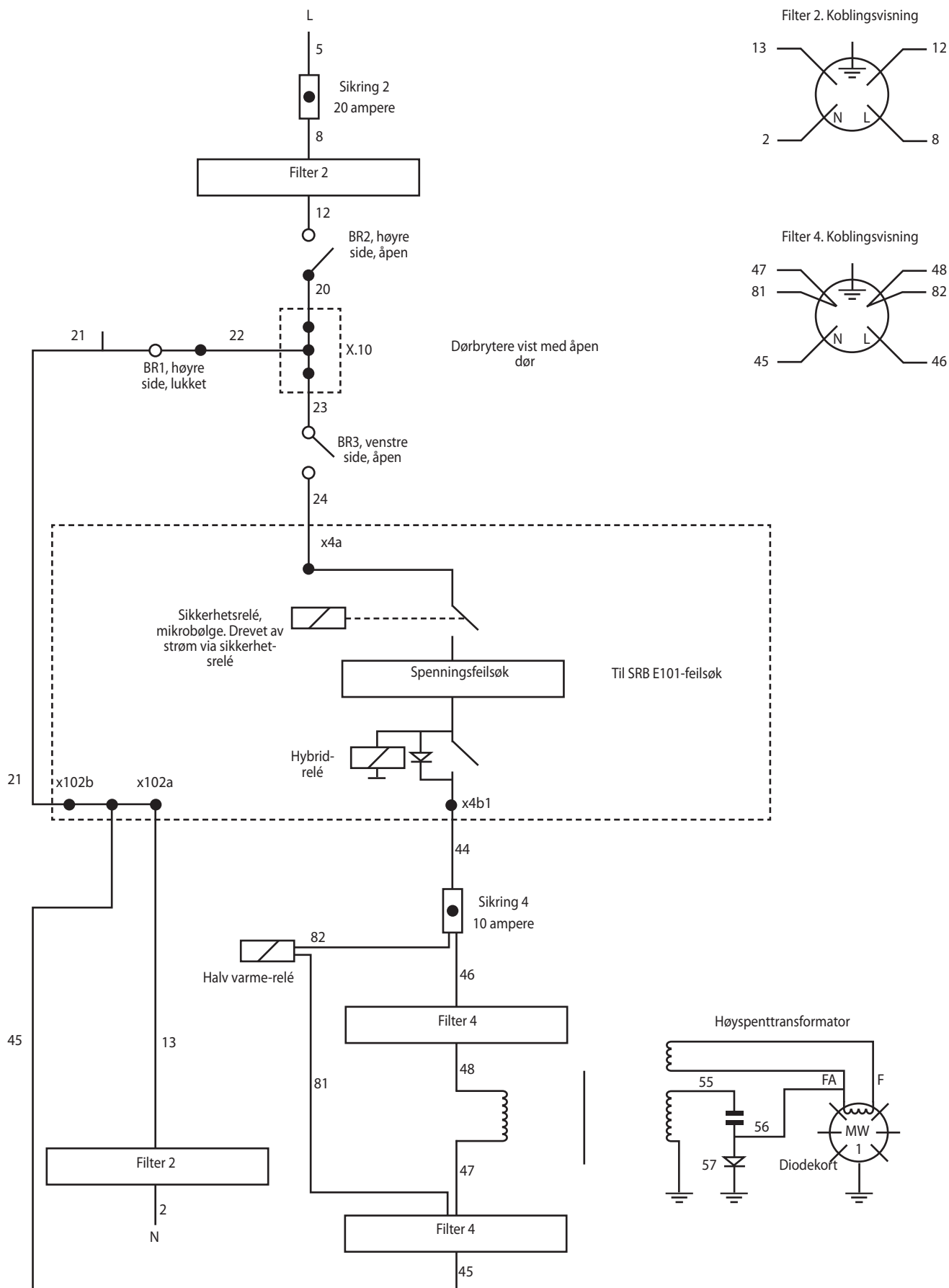

ELEKTRISKE KRETSE

25.8 MIKROBØLGEKRETS e3XE og e3XX

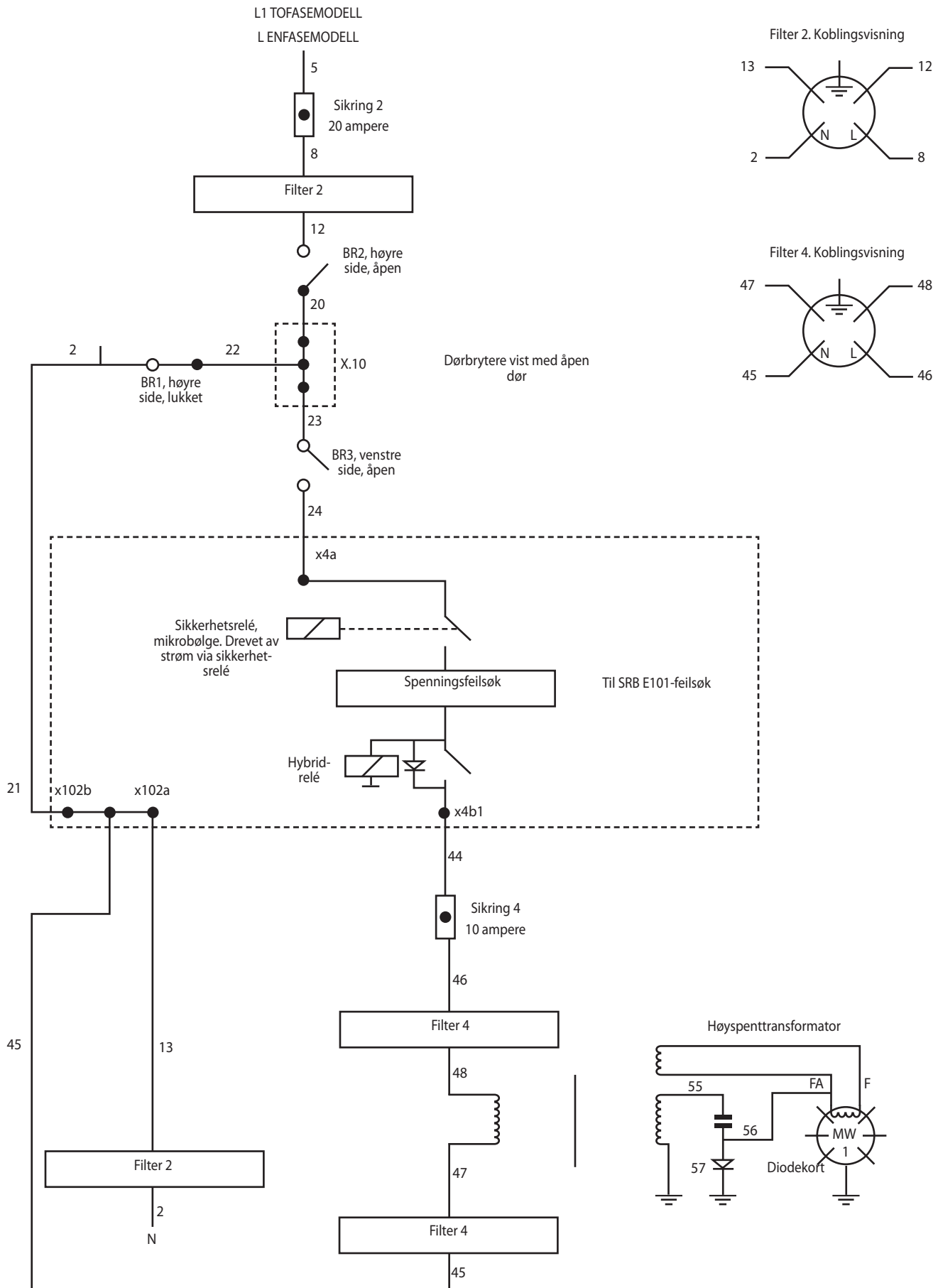

L1 TOFASEMODELL
L ENFASEMODELL

Sikring 2
20 ampere

Filter 2

BR2, høyre side, åpen

X.10

Dørbrytere vist med åpen dør

BR3, venstre side, åpen

x4a

Sikkerhetsrelé, mikrobølge. Drevet av strøm via sikkerhetsrelé

Spenningsfeilsøk

Til SRB E101-feilsøk

Hybrid-relé

x4b1

Sikring 4
10 ampere

46

Filter 4

48

47

Filter 4

45

Filter 2

2

N

Filter 2. Koblingsvisning

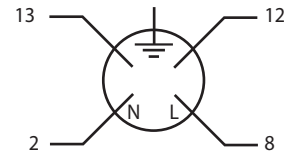

Filter 4. Koblingsvisning

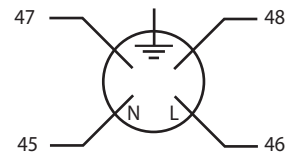

Høyspenttransformator

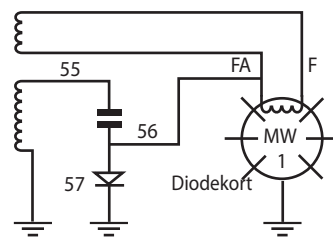

26 Idriftsettelse av ovnen

26.1 Installering

- 1 Pakk ut ovnen, og se etter eventuelle skader.
- 2 Kontroller alt tilbehøret.
- 3 Påse at stedet hvor ovnen skal stå, har tilstrekkelig ventilering.
- 4 Plasser ovnen på et solid, jevnt og ikke-brennbart underlag.
- 5 Fjern ovnspanelene, og kontroller alle ledninger og komponenter.
- 6 Monter panelene igjen.
- 7 Det skal være minst 5 cm avstand til vegger og andre enheter på alle sider av ovnen.
- 8 Kontroller strømtilførselen, og koble til ovnen.
- 9 Sett en beholder med vann i ovnen og slå den på.
- 10 Noter modellversjon og sjekk denne mot serieskiltet.
- 11 Noter BTS-versjon (grensesnitt).
- 12 Noter SRB-versjon.
- 13 Noter serienummer og sjekk dette mot serieskiltet.
- 14 Velg servicemodus.
- 15 Noter spenning og frekvens.
- 16 Noter hvor mye strøm magnetronen trekker.
- 17 Kontroller at det ikke lekker mikrobølgestråler.
- 18 Noter glødestrømmen.
- 19 Kontroller åpning av døren på skjermen.
- 20 Kontroller uttak av filter på skjermen.
- 21 Kontroller viftehastigheten.
- 22 Slå av ovnen, og ta ut vannet.
- 23 Slå på ovnen, og la den nå koketemperatur.
- 24 Test ovnen ved å steke en standardporsjon.
- 25 Send brukerinformasjon og kontaktopplysninger til kunden.
- 26 Gi brukerne en oversikt over utstyret og instruksjon i betjening av ovnen og sikkerhet (farer).
- 27 Fyll ut servicereporten.

26.2 Etter service

Kontroller følgende etter at ovnen har fått service, blitt reparert eller testet, og før den kobles til strømmettet:

- 26.2.1 at alle interne koblinger er korrekte (se koblingsskjema)
 - 26.2.2 at all ledningsisolasjon er korrekt og ikke berører skarpe kanter
 - 26.2.3 at alle jordforbindelser er elektrisk og mekanisk sikret
 - 26.2.4 at alle fire sikkerhetsforriglingene på døren er sikret og mekanisk i god stand
 - 26.2.5 at døren aktiverer alle fire dørforriglingsbryterne i riktig rekkefølge
 - 26.2.6 at dørbevegelsen er jevn, og at armene beveger fritt seg i åpningene
 - 26.2.7 at temperaturføleren er riktig koblet til SRB
 - 26.2.8 at kabinettet er riktig montert, og at ingen ledninger har kommet i klem
- Før du gjør deg ferdig med servicebesøket, sjekk følgende punkter på nytt:**
- 26.2.9 Kjør test av idriftsettelse for å sikre at ovnen fungerer som den skal, og at berøringskjermen virker.
 - 26.2.10 Kontroller at en eventuell lekkasje av mikrobølgestråler er under den tillatte grensen på 5 mW/cm².
 - 26.2.11 Kontroller ovnens utgangseffekt i samsvar med prosedyren.
 - 26.2.12 Kontroller at det er minst 5 cm avstand fra ovnen til vegger og andre enheter på alle sider av ovnen, også over den. Luftstrømmen skal ikke være begrenset.
 - 26.2.13 Fyll ut servicereporten.

Korrekt avhending av produktet (avhending av elektrisk og elektronisk utstyr)



Gjelder EU-området og andre europeiske land med egne innsamlingsystemer.

Hvis produktet eller den medfølgende dokumentasjonen er utstyrt med dette merket, betyr det at det ikke skal

kasseres sammen med vanlig husholdningsavfall. Produktet skal resirkuleres ved et egnet anlegg for å unngå skade på miljø og helse og fremme gjenbruk av materialer og ressurser.

Forbrukere bør kontakte enten forhandleren som de kjøpte produktet av, eller lokale myndigheter for å få informasjon om hvor de kan levere produktet til resirkulering.

Forretningsbrukere bør kontakte leverandøren og lese vilkårene i kjøpskontrakten. Dette produktet må ikke kastes sammen med annet avfall.



Ashbourne House,

The Guildway, Old Portsmouth Road,

Guildford, GU3 1LR

Tel: +44(0)1483 464900

Fax: +44(0)1483 464905

www.merrychef.com

Merrychef forbeholder seg retten til å endre produktspesifikasjonene uten forvarsel, og kan ikke holdes ansvarlig for eventuelle unøyaktigheter, feil eller utelatelser i disse.